

rotex

комфортна техніка для тебе



Інструкція з експлуатації стр. 2
Інструкція по эксплуатации стр. 13

для бороди та волосся **5в1 ТРИМЕР**

для бороды и волос
5в1 ТРИММЕР



RHC180-S

ШАНОВНИЙ ПОКУПЕЦЬ!

Вітаємо Вас із придбанням виробу торговельної марки "ROTEX". Упевнені, що наші вироби будуть вірними і надійними помічниками у Вашому домашньому господарстві. Не піддавайте пристрій різким перепадам температур.

Різка зміна температури (наприклад, внесення пристрою з морозу в тепле приміщення) може викликати конденсацію вологи всередині пристрою та порушити його працездатність при вмиканні. Пристрій повинен відстоятися в теплому приміщенні не менше ніж 1,5 години.

ОПИС ПРИЛАДУ

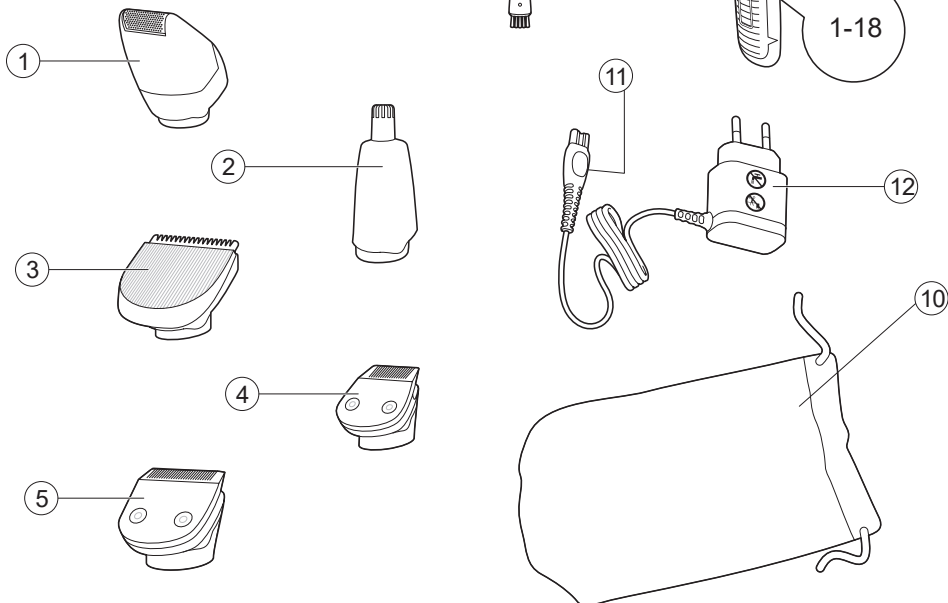

1. Міні-бритва із сіткою
2. Триммер для підстригання волосся в носі й вухах
3. Машинка для підстригання волосся
4. Суцільнометалевий точний триммер
5. Суцільнометалевий триммер для бороди
6. Ручка
7. Кнопка «увімк./вимк.»
8. Гребінець для підстригання волосся (3-20 мм)
9. Гребінець для бороди і вусів (1-18 мм)
10. Мішочок для зберігання
11. Мала вилка
12. Адаптер
13. Щітка для чищення

ВАЖЛИВА ІНФОРМАЦІЯ

Перед тим як використовувати пристрій, уважно прочитайте цей посібник користувача і зберігайте його для майбутньої довідки.

НЕБЕЗПЕЧНО

Зберігайте адаптер сухим.

ПОПЕРЕДЖЕННЯ

- Перед тим як під'єднувати пристрій до мережі, перевірте, чи збігається напруга, вказана на адаптері, із напругою у мережі.

- Адаптер містить трансформатор. Для запобігання небезпеки не від'єднуйте адаптер, щоб замінити його

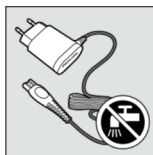

іншим.

- Цей пристрій не призначено для користування особами (включаючи дітей) з послабленими фізичними відчуттями чи розумовими здібностями, або без належного досвіду та знань, крім випадків користування під наглядом чи за вказівками особи, яка відповідає за безпеку їх життя.

- Тримайте пристрій і шнур подалі від дітей.

УВАГА!

- Використовуйте, заряджайте і зберігайте пристрій за температури від 5°C до 35°C.

- Для заряджання пристрою використовуйте лише адаптер, що додається.

- Якщо пристрій потрапив в умови сильної зміни температури, тиску чи вологості, перед використанням дайте йому пристосуватися до нових умов протягом 30 хвилин.

- Якщо адаптер пошкоджено, його обов'язково треба замінити оригінальним, щоб уникнути небезпеки.

- Завжди перевіряйте пристрій перед використанням. Не використовуйте пристрій, якщо одна з насадок пошкоджено чи зламано, оскільки це може призвести до травмування.

ВІДПОВІДНІСТЬ СТАНДАРТАМ

- Цей пристрій відповідає міжнародним нормативним актам із безпеки ІЕС, і його можна безпечно мити

під краном.

- Цей пристрій Rotex відповідає усім стандартам електромагнітних полів (ЕМП). Згідно з останніми науковими дослідженнями, пристрій є безпечним у використанні за умов правильної експлуатації у відповідності з інструкціями, поданими у цьому посібнику користувача.



ЗАРЯДЖАННЯ

Заряджання триває приблизно 8 годин. Повністю заряджений пристрій забезпечує до 45 хвилин роботи.

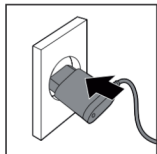

1. Вимикайте пристрій перед заряджанням.

2. Вставте малу вилку в пристрій.

3. Вставте адаптер у розетку
ПІДГОТОВКА ДО ПІДСТРИГАННЯ ВОЛОССЯ

1. Голова особи, чиє волосся Ви підстригатимете, має знаходитися на рівні Ваших грудей, щоб до будь-якої ділянки голови був легкий доступ і її було добре видно.



2. Зачешіть волосся в напрямку його росту.

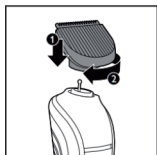

ПІДСТРИГАННЯ ВОЛОССЯ ЗА ДОПОМОГОЮ ГРЕБІНЦЯ ДЛЯ ПІДСТРИГА-

ННЯ

1. Встановіть машинку для підстригання волосся на ручку (1) і поверніть її за годинниковою стрілкою до фіксації (2).

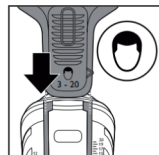

2. Вставте гребінець для підстригання волосся у напрямні пази з обох боків ручки.

3. Натисніть селектор налаштування (1) і посуньте гребінець у потрібне налаштування довжини волосся (2).

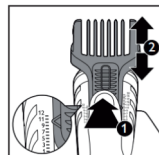

Можна вибрати будь-яке налаштування від 3 до 20 мм із кроком 1 мм. Порада: Запишіть налаштування довжини волосся, які Ви використовували для певних зачісок, як нагадування для подальшого використання.

4. Увімкніть пристрій.

5. Повільно пересувайте пристрій проти росту волосся, легко притискаючи.

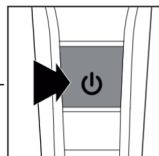

ПРИМІТКА: Оскільки волосся росте в різних напрямках, потрібно вести пристроєм у різних напрямках (вгору, вниз або впоперек).

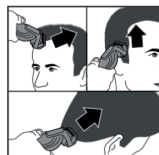

6. Для рівномірної стрижки стежте, щоб пласка частина гре-

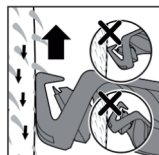

бінця повністю торкалася голови. Ретельно по кілька разів ведіть пристроєм по голові, щоб не пропустити волосся, яке потрібно підстригти.

ПРИМІТКА: У разі першого підстригання вибирайте найбільше значення довжини волосся (20 мм), щоб ознайомитися із пристроєм.

ПІДСТРИГАННЯ ВОЛОССЯ ЗАДОПОМОГОЮ ГРЕБІНЦЯ ДЛЯ ПІДСТРИГАННЯ

Тример можна використовувати без гребінця, щоб підстригти волосся дуже близько до шкіри (на відстані 1 мм) або навести контури.

УВАГА! У разі підстригання без гребінця будьте обережні, оскільки тример підстригає усе волосся, якого торкається.

1. Натисніть селектор налаштування (1) і посуньте гребінець вгору (2). Потім зніміть гребінець із пристрою (3).

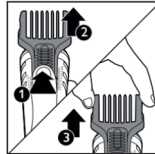

2. Перед тим, як почати наводити контури біля вух, зачешіть кінчики волосся над вухами.

3. Нахиліть пристрій так, щоб лише один край тримера торкався волосся. Зістригайте лише кінчики волосся. Лінія волосся повинна відповідати контуру вуха.

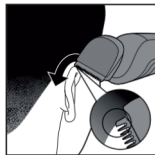

4. Для зрізання волосся з метою наведення контурів лінії шиї та бакенбардів поверніть пристрій і робіть паси донизу.

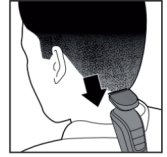

5. Ведіть пристроєм повільно і плавно. Слідкуйте за природною лінією волосся.

ПІДСТРИГАННЯ БОРОДИ

Будьте обережні під час першого підстригання бороди. Не пересувайте тример надто швидко. Рухи мають бути плавними та обережними.

ПІДСТРИГАННЯ БОРОДИ ІЗ ГРЕБІНЦЕМ ДЛЯ БОРОДИ І ВУСІВ

1. Встановіть тример для бороди на ручку (1) і поверніть його за годинниковою стрілкою до фіксації (2).

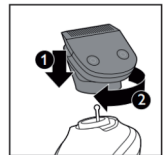

2. Вставте гребінець для бороди і вусів у напрямні пази з обох боків ручки.

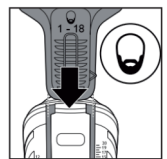

3. Натисніть селектор налаштування (1) і посуньте гребінець у потрібне налаштування довжини волосся (2).

Можна вибрати будь-яке налаштування від 1 до 18 мм із кроком 1 мм.

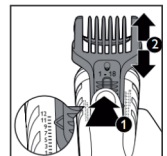

4. Увімкніть пристрій.

5. Повільно пересувайте тример проти росту волосся. Легко притискайте та слідкуйте, щоб поверхня гребінця повністю торкалася шкіри.

ПРИМІТКА: У разі першого підстригання вибирайте найбільше значення довжини волосся (18 мм), щоб ознайомитися із пристроєм.

МОДЕЛЮВАННЯ/СТВОРЕННЯ КОНТУРІВ БОРОДИ

Для надання форми бороді або волоссю голови можна використовувати точний тример. Він дозволяє підстригати волосся дуже близько до шкіри (на відстані 1 мм).

УВАГА: У разі використання точного тримера будьте обережні, оскільки він підстригає усе волосся, якого торкається.

1. Встановіть точний тример на ручку (1) і поверніть його за годинниковою стрілкою до фіксації (2).

2. Для досягнення хорошого результату ведіть точним тримером проти росту волосся. Слідкуйте, щоб точний тример повністю торкався шкіри.

3. Під час використання точного тримера рухи мають бути обе-

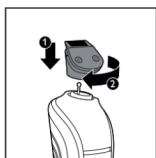
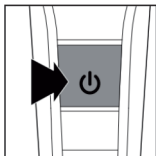

режними та контрольованими.

ПОРАДА: Для довершеного вигляду можна скористатися міні-бритвою із сіткою, яка дозволяє зробити краї та лінії бороди плавнішими.

4. Увімкніть пристрій.

5. Повільно пересувайте пристрій проти росту волосся, легко притискаючи.

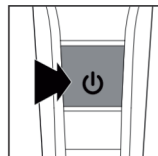

ПІДСТРИГАННЯ ВОЛОССЯ НА ОБЛИЧЧІ (ВОЛОССЯ У НОСІ ТА ВУХАХ)

ПІДСТРИГАННЯ ВОЛОССЯ У НОСІ

1. Встановіть тример для підстригання волосся в носі й вухах (1) і поверніть його за годинниковою стрілкою до фіксації (2).

2. Ніздрі повинні бути чисті.

3. Увімкніть пристрій і вставте верхню частину насадки в ніздрю. Не вставляйте кінець насадки в ніздрю більше, ніж на 0,5 см

4. Повільно водіть кінцем насадки всередину та назовні, водночас повертаючи нею для видалення небажаного волосся. Щоб зменшити ефект лоскотання, бік кінця треба щільно притискати до шкіри

ПІДСТРИГАННЯ ВОЛОССЯ У ВУХАХ

1. Встановіть тример для підстригання волосся в носі й вухах (1) і повер-

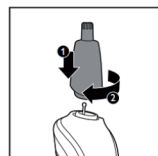

ніть його за годинниковою стрілкою до фіксації (2).

2. Почистіть зовнішній канал вуха. У вусі не має бути сірки.

3. Увімкніть пристрій і обережно ведіть кінцем насадки довкола вуха, щоб видалити волосся за межами вушної раковини.

4. Обережно вставте кінець насадки у зовнішній канал вуха.

Не вставляйте кінець насадки у вушний канал більше, ніж на 0,5 см, оскільки можна пошкодити барабанну перетинку.

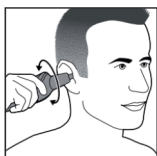
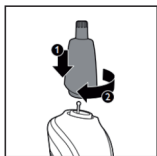

ЧИЩЕННЯ

Не використовуйте для чищення пристрою стиснене повітря, жорсткі губки, абразивні засоби чи рідини для чищення, такі як бензин чи ацетон.

ПРИМІТКА: Пристрій не потребує змащення. Чистіть пристрій після використання.

1. Перевірте, чи пристрій вимкнений і від'єднаний від мережі живлення.

2. Зніміть гребінець та/або насадку з пристрою.

3. Видувайте та/або витрушуйте волосся, що зібралось в насадках та/або гребінцях.

4. Мийте насадки, гребінці та пристрій теплою водою з-під крана або чистіть їх щіткою для чищення.

5. Чистіть адаптер щіточкою для чищення або вологою ганчіркою. Зберігайте адаптер сухим.

ЧИЩЕННЯ МІНІ-БРИТВИ ІЗ СІТКОЮ

1. Щоразу після використання від'єднуйте верхню частину мінібритви із сіткою.

Захисна сітка може легко зламатися. Користуйтеся нею обережно.

Якщо захисну сітку

Для запобігання пошкодженню не чистіть захисну сітку щіткою для чищення.

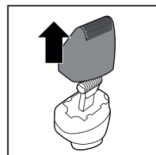

2. Видуйте та/або витрусуйте волосся, яке зібралось у міні-бритві із сіткою.

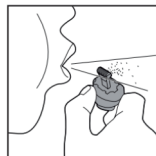

3. Помийте верхню частину міні-бритви із сіткою теплою водою з-під крана.

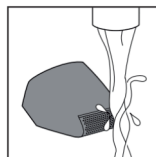

ЗБЕРІГАННЯ

Для запобігання пошкодженню зберігайте пристрій і насадки у футлярі або на підставці для зберігання.

НАВКОЛИШНЄ СЕРЕДОВИЩЕ

- Не викидайте пристрій разом із звичайними побутовими відходами, а здавайте його в офіційний пункт

прийому для повторної переробки. Таким чином Ви допомагаєте захистити довкілля.

- Вбудована акумуляторна батарея містить речовини, які можуть забруднювати навколишнє середовище. Перед утилізацією пристрою або передачею в офіційний пункт прийому завжди виймайте батареї. Батареї віддайте в офіційний пункт прийому батарей. Якщо Ви не можете вийняти батареї, візьміть пристрій зі собою до сервісного центру ROTEX, де батареї виймуть та утилізують у безпечний для навколишнього середовища спосіб.

ВИЙМАННЯ АКУМУЛЯТОРНОЇ БАТАРЕЇ

Виймайте акумуляторну батарею лише тоді, коли викидаєте бритву. Перед тим як вийняти батарею, перевірте, чи вона повністю розряджена.

Будьте обережні: вузькі сторони та частини корпусу батареї дуже гострі.

1. Перевірте, чи ззаду або спереду на пристрої є гвинти. Їх слід відкрутити.
2. За допомогою викрутки зніміть задню та/або передню панель пристрою. Якщо потрібно, зніміть також додаткові гвинти та/або деталі, доки не побачите плату з акумуляторною батареєю.
3. За необхідності обріжте дроти і від'єднайте плату та акумуляторну батарею від пристрою.

Термін експлуатації не менше 3 років з дати початку використання. Термін зберігання необмежений. Дата виробництва збігається з серійним номером і номером партії, які вказані на упаковці товару, ***/**/* - рік, місяць та дата відповідно. Виробник має право на внесення змін до дизайну, комплектації, а також до технічних характеристик виробу під час вдосконалення своєї продукції без додаткового повідомлення про ці зміни.

УСУНЕННЯ НЕСПРАВНОСТЕЙ

Проблема	Можлива причина	Вирішення
Неможливо під'єднати гребінці до ручки.	Ви неправильно під'єднуєте гребінець	Вставте гребінець в напрямні пази з обох боків ручки до фіксації.
	Напрямні пази брудні	Добре почистіть пристрій і напрямні пази.
	Гребінець зламався	Щоб придбати новий гребінець, зверніться до дилера Rotex або сервісного центру Rotex.
Пристрій більше не працює.	Акумуляторна батарея розрядилася	Зарядіть пристрій (див. розділ «Зарядження»). Перед зарядженням пристрій потрібно вимкнути. Під час зарядження блимає індикатор зарядження на адаптері. Якщо індикатор зарядження не блимає, перевірте, чи не стався збій в електропостачанні або чи працює розетка. Якщо немає збою в електропостачанні і розетка працює, але індикатор зарядження і далі не блимає, віднесіть пристрій до дилера або сервісного центру Rotex.
Пристрій не заряджається, коли його під'єднати до мережі.	У разі зарядження пристрій потрібно вимкнути	Вимкніть пристрій.
Пристрій не підстригає так, як раніше.	Ріжучий елемент насадки, яку Ви використовуєте, брудний	Зніміть насадку з пристрою. Помийте насадку теплою водою з-під крана.
Пристрій нагрівається.	Ріжучий елемент насадки, яку Ви використовуєте, брудний	Зніміть насадку з пристрою. Помийте насадку теплою водою з-під крана.

УМОВИ ГАРАНТІЙНОГО ОБСЛУГОВУВАННЯ

ШАНОВНИЙ ПОКУПЕЦЬ!

Компанія Rotex висловлює подяку за Ваш вибір і гарантує високу якість та бездоганне функціонування придбаного Вами виробу при дотриманні правил його експлуатації. Термін гарантії на всі вироби – 12 місяців з дня придбання. Даним гарантійним талоном Rotex підтверджує справність даного виробу і бере на себе зобов'язання щодо безкоштовного усунення всіх несправностей, що виникли з вини виробника. Гарантійний ремонт може бути проведений у авторизованому сервісному центрі на території України.

УМОВИ ГАРАНТІЇ:

1. Справжня гарантія має силу при дотриманні наступних умов:
– правильне і чітке заповнення гарантійного талона із зазначенням найменування моделі, її серійного номера, дати продажу і печатки фірми-продавця у гарантійному талоні і відривних купонах;
– наявність оригіналу квитанції (чека), що містить дату покупки.
2. Rotex залишає за собою право на відмову в гарантійному обслуговуванні у випадку ненадання вищезгаданих документів або якщо інформація в них буде неповною, нероз-

бірливою, суперечливою.

3. Гарантія не включає періодичне обслуговування, встановлення, налаштування виробу вдома у власника.

4. Не підлягають гарантійному ремонту вироби з дефектами, що виникли унаслідок:

- механічних пошкоджень;
 - недотримання умов експлуатації або помилкових дій власника;
 - неправильного встановлення, транспортування;
 - стихійних лих (блискавка, пожежа, повінь і т.п.), а також інших причин, що знаходяться поза контролем продавця і виробника;
 - попадання всередину виробу сторонніх предметів, рідин, комах;
 - ремонту або внесення конструктивних змін неуповноваженими особами;
 - використання приладу в професійних цілях;
 - відхилень від Державних технічних стандартів електричних мереж, телекомунікаційних і кабельних мереж;
 - при виході з ладу деталей, що мають обмежений термін служби.
5. Справжня гарантія не обмежує законних прав споживача, наданих йому чинним законодавством.

ГАРАНТІЙНІ ЗОБОВ'ЯЗАННЯ

I. ТЕРМІН ГАРАНТІЇ ЯКОСТІ І ВІДПОВІДНОСТІ ЗАЯВЛЕНОМУ ТЕХНІЧНОМУ СТАНУ СКЛАДАЄ:

- 1) На виріб – 12 місяців з дня його продажу (підтверджується товарним чеком);
- 2) На замінені після закінчення гарантійного терміну вузли, агрегати і запасні частини – 30 днів з дня їх установки у виріб (підтверджується в гарантійному талоні відповідною відміткою з круглою печаткою сервісного підприємства).
- 3) При обміні товару на аналогічну модель у гарантійному талоні вписується дата продажу товару та дата ремонту товару шляхом обміну.

II. ВИМОГИ ДО ПРЕТЕНЗІЇ.

З метою посилення відповідальності експертів за висновок, претензії щодо якості виробу і його технічного стану приймаються тільки в уповноважених сервісних підприємствах, а також у сервісних відділах роздрібною торгівельної мережі, де був придбаний виріб.

III. ПРОВЕДЕННЯ ГАРАНТІЙНОГО РЕМОНТУ:

- 1) Гарантійний ремонт виробу здійснюється уповноваженим сервісним підприємством.

2) У разі проведення гарантійного ремонту гарантійний термін на сам виріб і його комплектуючі частини, які не були замінені при ремонті, продовжується на термін перебування виробу у ремонті.

IV. ВАЖЛИВО! ГАРАНТІЯ НА ВИРІБ ВТРАЧАЄ СИЛУ У РАЗІ, КОЛИ:

- 1) Виріб не має цього гарантійного талона.
- 2) Гарантійний талон заповнений частково або неправильно і/або з виправленнями без їх підтвердження Продавцем;
- 3) Серійний номер на виробі видалений або пошкоджений, якщо він там був передбачений і раніше був записаний до гарантійного талону.
- 4) Ремонтні роботи проведені сервісним підприємством, не уповноваженим на даний вид діяльності (підтверджується Договором або одноразовою угодою).
- 5) Без узгодження з Продавцем до виробу внесені конструктивні зміни (підтверджується експертним висновком).

V. ГАРАНТІЯ НА ВІДПОВІДНІСТЬ ВИРОБУ ЯКОСТІ НЕ РОЗПОВСЮДЖУЄТЬСЯ НА ВИПАДКИ, КОЛИ НЕСПРАВНОСТІ ВИРОБУ БУЛИ ВИКЛИКАНІ:

- недбалим поводженням з ним і неправильною його експлуатацією (наприклад – експлуатація в умовах «не побутового характеру», де використання виробу непридатне через зміну його статусу як «прилад побутового призначення»; експлуатація з порушенням вимог загально прийнятих правил безпеки при експлуатації електричних приладів, недотриманням інструкції по монтажу і експлуатації, і т.д.);
- неправильними монтажними і/або пусконалагоджувальними роботами;
- транспортними та механічними пошкодженнями;
- використанням неякісних або невідповідних витратних матеріалів;
- підключенням виробу до комунікацій і систем (електроживлення), не відповідним вимогам національних Державних стандартів;
- природними явищами, стихійними лихами, пожежею і т.д.;
- попаданням у виріб сторонніх предметів, речовин, рідин, тварин, комах і таке ін.

VI. НА КОРИСТЬ ВАШОЇ ВЛАСНОЇ БЕЗПЕКИ!

Ремонт і обслуговування виробу повинні здійснюватися тільки фахівцями сервісних центрів, навченими і атестованими на проведення подібних робіт. Будь ласка, запитуйте у

Продавця інформацію про найближчий сервісний центр, уповноважений на проведення монтажних і/або пусконалагоджувальних робіт. Адреси і телефони додаткових уповноважених Дистриб'ютором сервісних центрів ви зможете дізнатися у вашого Продавця.

УВАЖАЕМЫЙ ПОКУПАТЕЛЬ!

Поздравляем с приобретением изделия торговой марки "ROTEX". Уверены, что наши изделия будут верными и надежными помощниками в вашем домашнем хозяйстве. Не подвергайте устройство резким перепадам температур. Резкое изменение температуры (например, внесение устройства с мороза в теплое помещение) может вызвать конденсацию влаги внутри устройства и нарушить его работоспособность при включении. Устройство должно отстояться в теплом помещении не менее 1,5 часа.

ОПИСАНИЕ ПРИБОРА

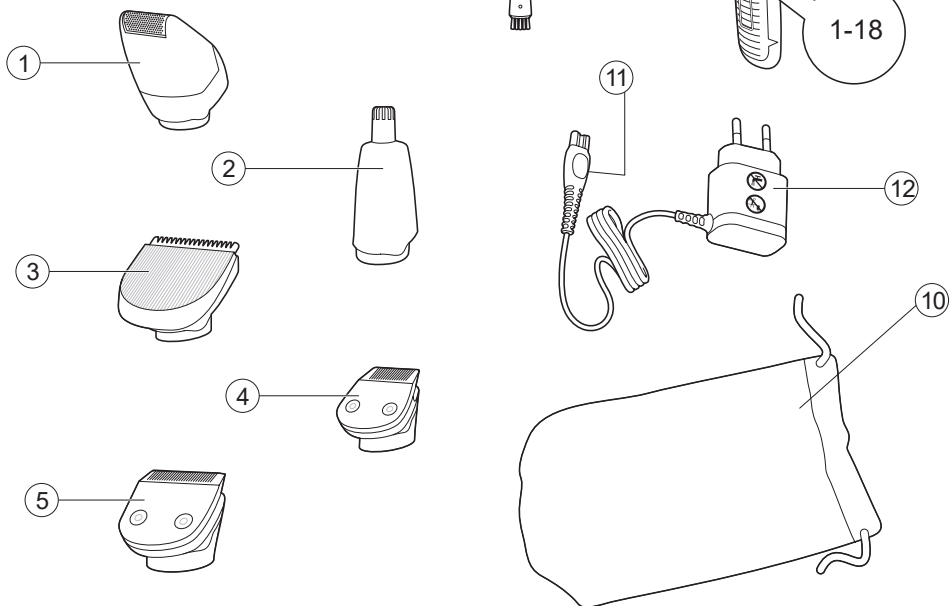

1. Мини-бритва с сеткой
2. Триммер для стрижки волос в носу и ушах
3. Машинка для стрижки волос
4. Цельнометаллический точный триммер
5. Цельнометаллический триммер для бороды
6. Ручка
7. Кнопка «вкл. / Выкл.»
8. Расческа для стрижки волос (3-20 мм)
9. Расческа для бороды и усов (1-18 мм)
10. мешочек для хранения
11. Малая вилка
12. Адаптер
13. Щетка для чистки

ВАЖНАЯ ИНФОРМАЦИЯ

Перед тем как использовать устройство, внимательно прочитайте инструкцию и сохраните его для дальнейшего справки.

ОПАСНО

Храните адаптер сухим.

ПРЕДУПРЕЖДЕНИЕ

- Перед подключением прибора к сети, проверьте, совпадает ли кромки, указанное на адаптере, соответствует напряжению сети.
- Адаптер содержит трансформатор. Для предотвращения опасности не отключайте адаптер, чтобы заменить его другим.

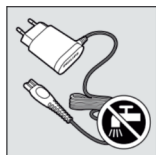

- Этот прибор не предназначен для использования лицами (включая детей) с ограниченными возможностями сенсорной или умственными способностями или с недостаточным опытом и знаниями, кроме случаев контроля или с указаниями лица, отвечающего за их безопасность.

- Держите устройство и шнур подальше от детей.

ВНИМАНИЕ!

- Использование, зарядка и хранение должны производиться при температуре от 5 °C до 35 °C.

- Для зарядки устройства используйте только адаптер, прилагается.

- Если устройство попало в условия сильного изменения температуры, давления или влажности, перед использованием дайте ему приспособиться к новым условиям в течение 30 минут.

- Если адаптер поврежден, его обязательно надо заменить оригинальным, чтобы избежать опасности.

- Всегда проверяйте устройство перед использованием. Не используйте устройство, если одну из насадок повреждено или сломано, поскольку это может привести к травме.

СООТВЕТСТВИЕ СТАНДАРТАМ

- Это устройство соответствует международным нормативным актам по безопасности IEC, и его можно безопасно мыть

под краном.

- Это устройство Rotex соответствует всем стандартам электромагнитных полей (ЭМП).

Согласно последним научным исследованиям, устройство безопасно в условиях правильной эксплуатации в соответствии с инструкциями, представленными в руководстве пользователя.



ЗАРЯДКА

Зарядка длится примерно 8:00. Полностью заряженное устройство обеспечивает до 45 минут работы.

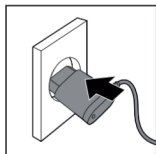

1. Выключите устройство перед зарядкой.
2. Вставьте маленький штекер в устройство.
3. Вставьте адаптер в розетку

ПОДГОТОВКА К СТРИЖКЕ ВОЛОС

1. Председатель лица, чьи волосы Вы подстригать, должна находиться на уровне вашей груди, чтобы к любому области головы был легкий доступ и ее было хорошо видно.



2. Зачешите волосы в направлении их роста.

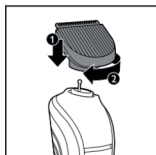

СТРИЖКА ВОЛОС С ПОМОЩЬЮ РАСЧЕ-

СКИ ДЛЯ СТРИЖКИ

1. Установите машинку для стрижки волос на ручку (1) и поверните ее по часовой стрелке до фиксации (2).

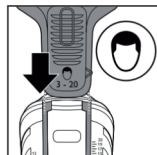

2. Вставьте расческа для стрижки волос в направляющие пазы с обеих сторон ручки.

3. Нажмите селектор настройки (1) и сдвиньте расческу в нужное настройки длины волос (2).

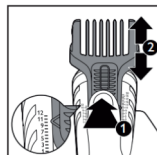

Можно выбрать любое настройки от 3 до 20 мм с шагом 1 мм. Совет Запишите настройки длины волос, которые Вы использовали для определенных причесок, как напоминание для дальнейшего использования.

4. Включите устройство.
5. Медленно перемещайте устройство против роста волос, легко прижимая.

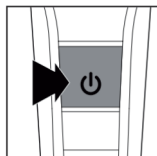

ПРИМЕЧАНИЕ:

Поскольку волосы растут в разных направлениях, нужно вести устройством в разных направлениях (вверх, вниз или поперек).

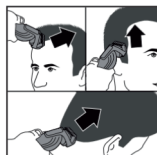

6. Для равномерной стрижки следите, чтобы плоская часть расчески полностью

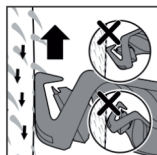

касались головы. Тщательно по несколько раз перемещайте устройством по голове, чтобы не пропустить волосы, которые нужно подстричь.

ПРИМЕЧАНИЕ: При первой стрижке выбирайте наибольшее значение длины волос (20 мм), чтобы ознакомиться с устройством.

СТРИЖКА ВОЛОС С ПОМОЩЬЮ РАСЧЕСКИ ДЛЯ СТРИЖКИ

Триммер можно использовать без расчески, чтобы подстричь волосы очень близко к коже (на расстоянии 1 мм) или привести очертания.

ВНИМАНИЕ! В случае стрижки без расчески будьте осторожны, так как триммер подстригает все волосы, которого касается.

1. Нажмите селектор настройки (1) и сдвиньте расческу вверх (2). Затем снимите расческу с устройства (3).

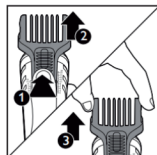

2. Перед тем, как начать наводить контуры ушей, зачешите кончики волос над ушами.

3. Наклоните устройство так, чтобы только один край триммера касался волос. Состригайте только кончики волос. Линия волос должна соответствовать контуру уха.

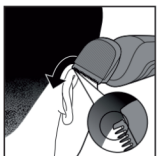

4. Для срезки волос с целью наведения контуров линии шеи и висков верните устройство и сделайте пазы вниз.

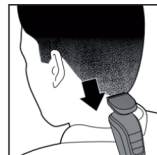

5. Ведите устройством медленно и плавно. Следите за естественной линией волос.

СТРИЖКА БОРОДЫ

Будьте осторожны во время первого стрижки бороды. Не передвигайте триммер слишком быстро. Движения должны быть плавными и осторожными.

СТРИЖКА БОРОДЫ С РАСЧЕСКОЙ ДЛЯ БОРОДЫ И УСОВ

1. Установите триммер для бороды на ручку (1) и поверните его по часовой стрелке до фиксации (2).

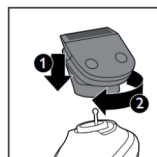

2. Вставьте расческу для бороды и усов в направляющие пазы с обеих сторон ручки.

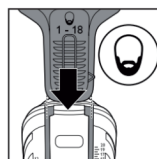

3. Нажмите селектор настройки (1) и сдвиньте расческу для нужной настройки длины волос (2). Можно выбрать любую настройку от 1 до 18 мм с шагом 1 мм.

4. Включите устройство.
5. Медленно перемещайте триммер против роста волос.

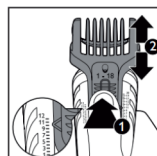

Слегка прижмите и следите, чтобы поверхность расчески полностью касалась кожи.

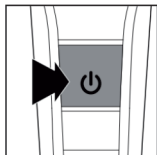

ПРИМЕЧАНИЕ: При первой стрижке выбирайте наибольшее значение длины волос (18 мм), чтобы ознакомиться с устройством.

МОДЕЛИРОВАНИЕ / СОЗДАНИЕ КОНТУРОВ БОРОДЫ

Для придания формы бороде или волосам головы можно использовать точный триммер. Он позволяет подстригать волосы очень близко к коже (на расстоянии 1 мм).

ВНИМАНИЕ: При использовании точного триммера будьте осторожны, так как он подстригает все волосы, которого касается.

1. Установите точный триммер на ручку (1) и поверните его по часовой стрелке до фиксации (2).

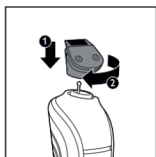

2. Для достижения хорошего результата ведите точным триммером против роста волос. Следите, чтобы точный триммер полностью касался кожи.

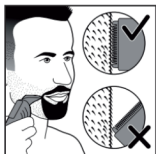

3. При использовании точного триммера движения должны быть осторожными и



контролируемыми. СОВЕТ: Для совершенного вида можно воспользоваться мини-бритвой с сеткой, которая позволяет сделать края и линии бороды плавными.

4. Включите устройство.

5. Медленно перемещайте устройство против роста волос, немного прижимая.

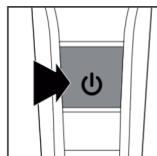

СТРИЖКА ВОЛОС НА ЛИЦЕ (ВОЛОС В НОСУ И УШАХ)

СТРИЖКИ ВОЛОС В НОСУ

1. Установите триммер для стрижки волос в носу и ушах (1) и поверните его по часовой стрелке до фиксации (2).

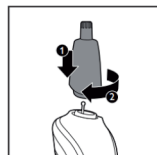

2. Ноздри должны быть чистые.

3. Включите устройство и вставьте верхнюю часть насадки в ноздрю. Не вставляйте конец насадки в ноздрю больше, чем на 0,5 см



4. Медленно водите концом насадки внутрь и наружу одновременно поворачивая ее для удаления нежелательных волос. Чтобы уменьшить эффект щекотания, сторону конца надо плотно прижимать к коже.

СТРИЖКИ ВОЛОС В УШАХ

1. Установите триммер для стрижки волос в носу и ушах (1) и поверните

его по часовой стрелке до фиксации (2).

2. Очистите внешний канал уха. В ухе не должно серы.

3. Включите устройство и осторожно ведите концом насадки вокруг уха, чтобы удалить волосы за пределами ушной раковины.

4. Вставьте конец насадки во внешней канал уха. Не вставляйте конец насадки в ушной канал больше, чем на 0,5 см, поскольку можно повредить барабанную перепонку.

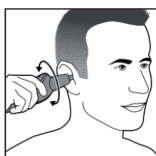
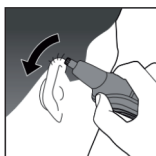
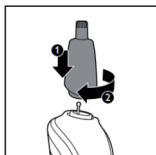

ОЧИСТКА

Не используйте для чистки устройства сжатый воздух, жесткие губки, абразивные средства или жидкости для чистки, такие как бензин или ацетон.

ПРИМЕЧАНИЕ: Устройство не требует смазки. Чистите устройство после использования.

1. Убедитесь, что устройство выключено и отключено от сети.
2. Снимите расческу и / или насадку с устройства.
3. Выдувайте и / или вытряхивайте волосы, которые собрались в насадках и / или расческе.
4. Мойте насадки, расчески и устройство теплой водой из-под

крана или чистите их щеткой для чистки.

5. Чистите адаптер щеточкой для чистки или влажной тряпкой.

Храните адаптер сухим.

ОЧИСТКА МИНИ-БРИТВЫ С СЕТКОЙ

1. Каждый раз после использования отключайте верхнюю часть мини-бритвы с сеткой. Защитная сетка может легко сломаться. Пользуйтесь ею осторожно.

Для предотвращения повреждения нельзя чистить защитную сетку щеткой для чистки.

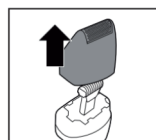

2. Выдуйте и / или вытряхните волосы, которые собрались в мини-бритве с сеткой.

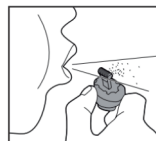

3. Помойте верхнюю часть мини-бритвы с сеткой теплой водой из-под крана.

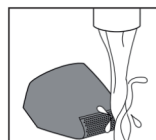

ХРАНЕНИЕ

Во избежание повреждения храните устройство и насадки в футляре или на подставке для хранения.

ОКРУЖАЮЩАЯ СРЕДА

- не выбрасывайте прибор вместе с бытовыми отходами, а сдавайте его в специализированный пункт

приема для дальнейшей переработки. Таким образом Вы помогаете защитить окружающую среду.

- Встроенная аккумуляторная батарея содержит вещества, которые могут загрязнять окружающую среду. Перед утилизацией устройства или передачи специализированный пункт приема извлекайте батарею. Батарею следует утилизировать в специализированных пунктах. Если Вы не можете вынуть батарею, передать прибор в сервисный центр ROTEX, где батареи вынут и утилизируют безопасным для окружающей среды способом.

ИЗВЛЕЧЕНИЯ АККУМУЛЯТОРА

Вынимайте аккумуляторную батарею только тогда, когда выбрасываете бритву. Перед тем как вынуть батарею, проверьте, полностью ли она разряжена.

Будьте осторожны: узкие стороны и части корпуса батареи очень острые.

1. Проверьте, сзади или спереди на устройстве есть винты. Их следует открутить.
2. С помощью отвертки снимите заднюю и / или переднюю панель устройства. Если нужно, снимите также дополнительные винты и / или детали, пока не увидите плату с аккумуляторной батареей.
3. При необходимости обрежьте провода и отсоедините плату и аккумуляторную батарею от устройства.

Срок эксплуатации не менее 3 лет с даты начала использования. Срок хранения не ограничен. Дата производства совпадает с серийным номером и номером партии, которые указаны на упаковке товара, **** / ** / ** -

год, месяц и дата соответственно. Производитель имеет право на внесение изменений в дизайн, комплектацию, а также к техническим характеристикам изделия в ходе совершенствования своей продукции без дополнительного уведомления об этих изменениях.

УСТРАНЕНИЕ НЕПОЛАДОК

Проблема	Вероятная причина	Решение
Невозможно подсоединить гребешки до ручки.	Вы неправильно подключили гребень	Вставьте расческу в направляющие пазы с обеих сторон ручки до фиксации.
	Направляющие пазы грязные	Хорошо почистите устройство и направляющие пазы
	Гребень сломался	Чтобы приобрести новый гребень, обратитесь к дилеру Rotex или сервисного центра Rotex.
Устройство больше не работает	Аккумуляторная батарея разрядилась	Зарядіть пристрій (див. розділ «Зарядження»). Перед зарядженням пристрій потрібно вимкнути. Під час зарядження блимає індикатор зарядження на адаптері. Якщо індикатор зарядження не блимає, перевірте, чи не стався збій в електропостачанні або чи працює розетка. Якщо немає збою в електропостачанні і розетка працює, але індикатор зарядження і далі не блимає, віднесіть пристрій до дилера або сервісного центру Rotex.
Устройство не заряжается, если его подсоединить к сети	При зарядке устройство выключить	Выключите устройство.
Устройство не подстригает так, как ранее	Режущий элемент насадки, которую Вы используете, грязный	Снимите насадку с устройства. Помойте насадку теплой водой из-под крана
Устройство нагревается	Режущий элемент насадки, которую Вы используете, грязный	Снимите насадку с устройства. Помойте насадку теплой водой из-под крана

УСЛОВИЯ ГАРАНТИЙНОГО ОБСЛУЖИВАНИЯ

УВАЖАЕМЫЙ ПОКУПАТЕЛЬ!

Компания Rotex выражает благодарность за Ваш выбор и гарантирует высокое качество и безупречное функционирование приобретенного Вами изделия при соблюдении правил его эксплуатации. Срок гарантии на все изделия - 12 месяцев со дня приобретения. Данным гарантийным талоном Rotex подтверждает исправность данного изделия и берет на себя обязательства по бесплатному устранению всех неисправностей, возникших по вине производителя. Гарантийный ремонт может быть произведен в авторизованном сервисном центре на территории Украины.

УСЛОВИЯ ГАРАНТИИ:

1. Настоящая гарантия имеет силу при соблюдении следующих условий:

- правильное и четкое заполнение гарантийного талона с указанием наименования модели, ее серийного номера, даты продажи и печати фирмы-продавца в гарантийном талоне и отрывных купонах;
- наличие оригинала квитанции (чека), содержащий дату покупки.

2. Rotex оставляет за собой право на отказ в гарантийном обслуживании в случае непредоставления вышеуказанных документов или если

информация в них будет неполной, неразборчивой, противоречивой.

3. Гарантия не включает периодическое обслуживание, установку, настройку изделия на дому у владельца.

4. Не подлежат гарантийному ремонту изделия с дефектами, возникшими вследствие:

- механических повреждений;
- несоблюдение условий эксплуатации или ошибочных действий владельца;
- неправильной установке, транспортировки;
- стихийных бедствий (молния, пожар, наводнение и т.п.), а также других причин, находящихся вне контроля продавца и изготовителя;
- попадания внутрь изделия посторонних предметов, жидкостей, насекомых;
- ремонта или внесения конструктивных изменений неуполномоченными лицами;
- использование прибора в профессиональных целях;
- отклонений от Государственных технических стандартов электрических сетей, телекоммуникационных и кабельных сетей;
- при выходе из строя деталей, имеющих ограниченный срок службы.

5. Настоящая гарантия не ограничивает законных прав потребителя, предоставленных ему действующим законодательством.

ГАРАНТИЙНЫЕ ОБЯЗАТЕЛЬСТВА

**I. СРОК ГАРАНТИИ КАЧЕСТВА И
СООТВЕТСТВИЯ ЗАЯВЛЕННЫМ
ТЕХНИЧЕСКИМ СОСТОЯНИЕМ
СОСТАВЛЯЕТ:**

- 1) На изделие - 12 месяцев со дня его продажи (подтверждается товарным чеком)
- 2) На заменены после окончания гарантийного срока узлы, агрегаты и запасные части - 30 дней со дня их установки в изделие (подтверждается в гарантийном талоне соответствующей отметкой с круглой печатью сервисного предприятия).
- 3) При обмене товара на аналогичную модель в гарантийном талоне вписуется дата продажи товара и дата ремонта товара путем обмена.

II. ТРЕБОВАНИЯ К ПРЕТЕНЗИИ.

С целью усиления ответственности экспертов за вывод, претензии по качеству изделия и его техническому состоянию принимаются только в уполновауповноваженных сервисных предприятиях, а также в сервисных отделах розничной торговой сети, где был приобретен продукт.

III. ПРОВЕДЕНИЕ ГАРАНТИЙНОГО РЕМОНТА:

- 1) Гарантийный ремонт изделия осуществляется уполномоченным сервисным предприятием.

2) В случае проведения гарантийного ремонта гарантийный срок на само изделие и его комплектующие части, не были заменены при ремонте, продлевается на срок пребывания изделия в ремонте.

IV. ВАЖНО! ГАРАНТИЯ НА ИЗДЕЛИЕ ТЕРЯЕТ СИЛУ В СЛУЧАЕ, ЕСЛИ:

- 1) Изделие не имеет этого гарантийного талона.
- 2) Гарантийный талон заполнен частично или неправильно и / либо с исправлениями без их подтверждения Продавцом;
- 3) Номер на изделии удален или поврежден, если он там был предусмотрен и ранее был записан в гарантийного талона.
- 4) Ремонтные работы проведены сервисным предприятием, неуполномоченным на данный вид деятельности (подтверждается Договором или одноразовой соглашением).
- 5) Без согласования с Продавцом к изделию внесены конструктивные изменения (подтверждается экспертнымвисновком).

V. ГАРАНТИЯ НА СООТВЕТСТВИЕ ИЗДЕЛИЯ КАЧЕСТВА НЕ РАСПРО- СТРАНЯЕТСЯ НА СЛУЧАИ, КОГДА НЕИСПРАВНОСТИ ИЗДЕЛИЯ БЫЛО ВЫЗВАНО:

- небрежным обращением с ним и неправильной его эксплуатацией (например - эксплуатация в условиях "не бытового характера", эксплуатация непригодно из-за изменения его статуса как «прибор бытового назначения»; эксплуатация с нару-

шением требований общепринятых правил безопасности при эксплуатации электрических приборов, несоблюдением инструкции по монтажу и эксплуатации, и т.д.);

- неправильными монтажными и / или работами;
- транспортными и механическими повреждениями;
- использованием некачественных или несоответствующих расходных материалов;
- подключением изделия к коммуникациям и систем (электропитания), не соответствующие требованиям национальных государственных стандартов;
- природными явлениями, стихийными бедствиями, пожаром и т.д. ;
- попаданием в изделие посторонних предметов, веществ, жидкостей, животных, насекомых и проч.

VI. В ПОЛЬЗУ ВАШЕЙ СОБСТВЕННОЙ БЕЗОПАСНОСТИ!

Ремонт и обслуживание изделия должны осуществляться только специалистами сервисных центров, обученными и аттестованными на проведение подобных работ.

Пожалуйста, спрашивайте у продавца информацию о ближайший сервисный центр, уполномоченный на проведение монтажных и / или пуско-наладочных работ.

Адреса и телефоны дополнительных уполномоченных Дистрибьютором сервисных центров вы сможете узнать у вашего продавца.

rotex
комфортна техніка для тебе

**ГАРАНТІЙНИЙ
ТАЛОН №3**

Артикул

Виробничий
номер

Адреса/телефон
клієнта

Дата
прийому

Дата
видачі

Дефект

Підпис,
печатка

rotex
комфортна техніка для тебе

**ГАРАНТІЙНИЙ
ТАЛОН №2**

Артикул

Виробничий
номер

Адреса/телефон
клієнта

Дата
прийому

Дата
видачі

Дефект

Підпис,
печатка

rotex
комфортна техніка для тебе

**ГАРАНТІЙНИЙ
ТАЛОН №1**

Артикул

Виробничий
номер

Адреса/телефон
клієнта

Дата
прийому

Дата
видачі

Дефект

Підпис,
печатка

rotex

комфортна техніка для тебе

ГАРАНТІЙНИЙ ТАЛОН №3

rotex

комфортна техніка для тебе

ГАРАНТІЙНИЙ ТАЛОН №2

rotex

комфортна техніка для тебе

ГАРАНТІЙНИЙ ТАЛОН №1

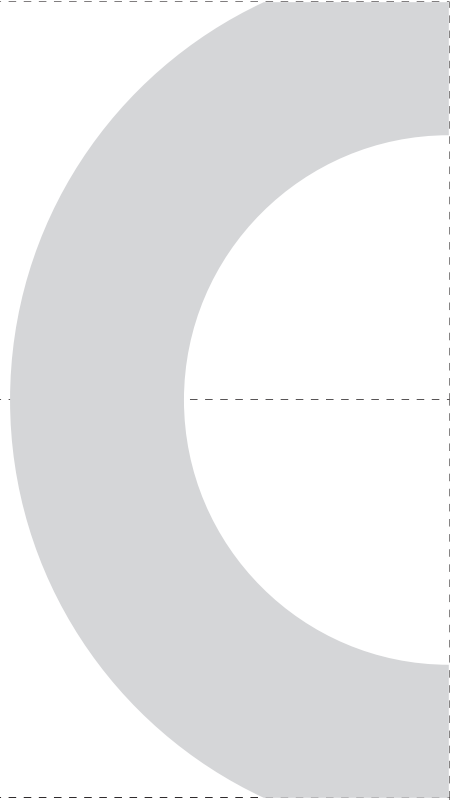

СПИСОК СЕРВІСНИХ ЦЕНТРІВ З ОБСЛУГОВУВАННЯ ТОВАРІВ ТОРГОВОЇ МАРКИ «ROTEX»

Бердичів	АСЦ «ЄвроСервіс»	вул. Житомирська, 57	(0414) 34-06-36, (068) 223-04-34
Вінниця	СЦ «Спеціаліст»	вул. Порики,1	(0432) 57-91-91, 50-91-91
Вінниця	ВФ ТОВ «Лотос»	вул. Енергетична, 3-а	(067) 622-56-62
Гуляйполе	СЦ «Електросвіт»	вул. Шевченка, 18-в	(06145) 4-14-21, (095) 3511442, (098) 5580348
Дніпро	УСЦ «ДИНЕК»	вул.Олеся Гончара, 6	(056) 735-63-28, (056) 735-63-25
Дніпро	СЦ «УНІВЕРСАЛ СЕРВІС»	вул. Коротка, 41А	(056) 790-04-60
Дніпро	ТОВ «Лотос»	пр-т. Олександра Поля, 59	(056) 34-67-05
Донецьк	СЦ «Схід-Сервіс»	вул. Жмури, 1	(066) 508-26-52, (095) 761-70-00
Донецьк	СЦ «Еліпс»	бул. Шевченка, 52	(062) 385-99-10, (050) 77-55-800
Донецьк	СЦ «IQService»	вул. Університетська, 75	(050) 94-000-61, (063) 94-000-61, (062) 213 00 61
Дружківка	СЦ «Елма-сервіс»	вул. Енгельса, 120	(06267) 3-48-41
Житомир	АСЦ «ЄвроСервіс»	вул. Львівська,11	(0412) 55-55-15, (093) 461-95-96
Житомир	Техносервіс «СФЕРА»	вул. Бульвар новий, 7	(0412) 44-51-00, (096) 908-77-95
Запоріжжя	СЦ «Альфатехноцентр»	вул. Грязнова, 67	(095) 272-03-03, (097) 292-29-03
Запоріжжя	ЗФ ТОВ «Лотос»	вул. Гоголя, 175	(061) 787-50-51, (0612) 63-97-90
Івано-Франківськ	СЦ «Мегастайл»	вул. Незалежності, 179Б	(0342) 77-33-22, 72-27-22
Івано-Франківськ	ИФ ТОВ «Лотос»	вул. Вовчинецька, 223	(0342) 71-28-13
Київ	«АМАТІ-СЕРВІС»	вул. Бориспільська,9, корп.57	(044) 369-50-01, 369-50-30
Київ	«ДЕТ-СЕРВІС» ФОП Мелешко	вул. Драйзера, 21 ТЦ Сіріус, 2 й поверх (Троєщина)	(099) 950-67-29, (073) 044-01-80, (098) 603-79-93
Київ	СЦ «МТІ-сервіс»	пр-т. Леся Курбаса, 10а	(044) 590-28-02
Київ	СЦ «Skeleton»	пр-т. П. Григоренка, 22/20	(044)337-77-12, (050)205-12-12, (098)205-12-12, (063)205-12-12
Київ	СЦ «МТІ-сервіс»	пр-т. Леся Курбаса, 10а	(044) 590-28-02
Кропивницький	СЦ «Оптрон»	пр-т. Леся Курбаса, 10а	(0522) 24-96-47, факс 24-45-22
Кропивницький	КФ ТОВ «Лотос»	вул. Короленка, 2	(0522) 27-80-02, 27-33-00
Коломия	СЦ «Погляд»	вул. Бандери, 73/2	(034) 33-728-17
Костянтинівка	СЦ «Елма-сервіс»	вул. Білоусова, 2а	(06272) 4-13-02
Коростень	СЦ «Авторитет»	вул. Шевченка, 28	(04142) 9-23-11, факс 5-06-27
Краматорськ	СЦ «Елма-сервіс»	бул. Краматорський, 3	(06264) 5-93-89, 5-90-07
Краматорськ	СЦ «Сатурн-Донбас»	вул. Поштова, 5а	(050) 973-20-14, (097) 077-48-92
Лиман	СЦ «Елма-сервіс»	вул. Пушкіна, 4а	(06261) 4-17-52
Кременчук	СЦ «ЕкоСан»	вул. Академіка Маслова, 44, оф.2	(05366) 3-91-92, (066)230-44-71, (096)446-71-06
Кривий Ріг	КРФ ТОВ «Лотос»	вул. Соборності, 64/7	(056) 440-07-79, (067) 998-05-20
Лубни	ФОП Копотун О. П.	вул. Монастирська, 50	(050) 107-77-17, (067) 787-23-23, (063) 579-59-69, (068) 641-66-86, (05361) 74-335
Луганськ	СЦ «Східний»	вул. Ломоносова, 96ж	(0642) 33-11-86, 33-02-42



Луцьк	СЦ «Ваш мастер»	пр-т. Перемоги, 22	(03322) 3-01-03, факс 78-54-65
Львів	СЦ «РОСІмлекс»	вул. Шараневича, 28	(032) 239-55-77, 239-51-52
Львів	ФОП «Хавтур Р.Б.»	вул. Зелена, 153	(032) 270-74-79, (067)729-33-93
Маріуполь	СЦ «Майстер та Маргарита»	пр-т. Миру, 96	(0629) 49-36-06, (098)370-78-08
Маріуполь	МарФ ТОВ «Лотос»	бул. 50-річчя Жовтня, 32/18	(0629) 49-30-05, 49-30-06
Мукачево	СЦ «Сигнал»	вул. Пушкіна 24/А	(099) 262-11-18, (03131) 56-0-96
Миколаїв	СЦ «Закон Ома»	вул. Космонавтів, 81/16, оф. 326	(051) 272-52-32, (063) 156-59-18
Миколаїв	АСЦ «Телесервіс ЛТД»	вул. Океанівська, 1	(0512) 63-33-40
Миколаїв	НФ ТОВ «Лотос»	Внутрішньоквартальний проїзд, 2	(0512) 58-06-47
Нова Каховка	СЦ «Електрон»	вул. Горького 48 - дрібна техніка вул. Соборна, 33-А - велика техніка	(05549) 7-83-98
Нова Каховка	«Сервіс Плюс»	вул. Паризької комуни, 2-Л, ТЦ «Партнер»	(095) 204-63-59 , (066) 119-05-86, (096) 883-97-53
Новомосковськ	ТОВ «Лотос»	вул. Сучкова, 54	(05693) 7-57-96
Одеса	СЦ «Профі»	пр-т. Маршала Жукова, 4/7	(048) 784-08-37, 798-82-60
Одеса	СЦ «Аврора»	вул. Дальницька, 46	(0482) 32-63-03
Павлоград	ПФ ТОВ «Лотос»	вул. Дніпровська, 1726	(05632) 6-15-54
Полтава	«АМАПІ-СЕРВІС»	вул. Зіньківська, 21	(0532) 69-09-46, (093) 562-81-25, (093) 562-81-54
Полтава	ПФ ТОВ «Лотос»	вул. Степового Фронту, 29	(067) 630-60-23
Прилуки	«АМАПІ-СЕРВІС»	вул. Київська, 371-А	(04637) 5-39-82
Рівне	СЦ «ДП Адаманти-Рівне»	вул. Шевченка, 7, ТЦ «Моріон» відділ №37	(0362) 45-00-42, (098) 665-60-22
Сєвєродонецьк	ПП «СДРТ»	вул. Курчагова, 19-Б	(06452) 2-38-28
Слов'янськ	СЦ «Елма-сервіс»	вул. Свободи, 5	(06262) 2-86-20
Сміла	СЦ «Ласк-Сервіс»	вул. Мічуріна, 32	(04733) 4-61-82, (04733) 4-31-35
Суми	СЦ «Ельф»	вул. Петропавлівська, 86/1	(542) 210-679, 650-340, 655-510
Тернопіль	СЦ «Радіо-сервіс»	вул.Київська, 2, буд. побуту "Сонячний" 2 пов.	(0352) 26-76-26
Ужгород	СЦ «Ремонт домашньої техніки»	вул. Легоцького, 3/2	(031) 2-654-266
Умань	«ЦСО Електрон-Сервіс»	вул. Успенська, 1/24	(04744) 4-66-14, 4-61-34
Харьків	СЦ «Діса-сервіс»	вул.Тобольська, 69	(057) 343-96-06
Херсон	СЦ «Дисплей-плюс»	вул. Робітнича, 66	(0552) 48-57-77, факс 49-01-52
Херсон	СЦ «Радіо»	вул. Ярослава Мудрого, 23	(0552) 26-44-79, 22-57-30, 22-61-21
Херсон	ХФ ТОВ «Лотос»	вул. Карбишева, 28-а	(050) 49-46-043, (0552) 43-40-33
Хмельницький	СЦ «Юс-Сервіс»	вул. Проскурівського підпілля, 117	(382) 70-03-32
Черкаси	ПП «РТЦС «Весь світ Черкащини»	вул. Добровольського, 1 оф.210	(0472) 38-37-90, 38-36-90
Чернівці	СЦ «Електросервіс»	вул. Лук'яна Кобилиці, 76	(0372) 55-48-69,(050) 434-55-29
Чернігів	СЦ «Наш Сервіс»	вул. Шевченка, 4	(0462) 675 858
Шостка	КП ТД «БЕРЕЗКА-СЕРВІС»	вул. Робоча,5	(05449) 4-07-07, (50) 184-02-77, (05449) 4-10-30, (67) 847-41-02, (66) 530-62-91



rotex

Україна, 03680, м. Київ
вул. Фізкультури, 30-В

+38 044 207 10 43
rotex.net.ua

 facebook.com/rotex2005
 youtube.com/c/RotexTechnics2005
