

rotex

комфортна техніка для тебе



Інструкція з експлуатації стор. 2
Инструкция по эксплуатации стр. 10



для одягу

ВІДПАРЮВАЧ

для одяжды

ОТПАРИВАТЕЛЬ

Easy Steam
RIC05-S

ШАНОВНІ ПОКУПЦІ!

Ми раді, що ви обрали техніку ROTEX, і дякуємо Вам за довіру. Вітаємо вас з новим відпарювачем.

ВАЖЛИВІ ВКАЗІВКИ З ТЕХНІКИ БЕЗПЕКИ

Перед використанням нового приладу вперше важливо, щоб Ви прочитали інструкції, викладені у цій брошурі, та дотрималися їх, навіть якщо переконані, що добре знаєте, як користуватися такими приладами.

Використовуйте прилад лише за його прямим призначенням, як викладено в даній інструкції. Неправильне поводження з приладом може призвести до його поломки, заподіяти шкоду користувачеві або майну.

• **Забороняється вмикати відпарювач з пустим резервуаром для води**

• Електроприлад призначений лише для використання у побутових умовах. Він не призначений для комерційного застосування.

• Перед тим як під'єднувати пристрій до електромережі, перевірте, чи збігається напруга, вказана на пристрої, з напругою у мережі.

• Підключайте пристрій лише до заземленої розетки.

• Із пристроєм виходить пара, яка може спричинити опіки. Користуйтеся відпарювачем обережно.

• Ніколи не спрямовуйте пару на людей або тварин.

• Не використовуйте голу руку як опорну поверхню під час обробки паром. Відтягніть одяг трохи на себе, щоб натягнути його.

• Не відпарюйте одяг на собі або на комусь!

• Не допускайте, щоб шнур живлення торкався гарячої голівки відпарювача.

• Пристрій потрібно використовувати і ставити на рівну, стійку та жаростійку поверхню.

• Не торкайтеся увімкненого пристрою вологими або мокрими руками.

- Цей прилад можуть використовувати діти у віці від 8 років та особи з обмеженими фізичними, сенсорними або розумовими можливостями, або з нестачею досвіду та знань, якщо їм забезпечено нагляд або надано інструкції щодо безпечного використання приладу, і вони розуміють пов'язані з цим небезпеки.
- Потрібно тримати прилад та його шнур у місці, недоступному для дітей віком менше ніж 8 років, коли прилад перебуває під напругою, охолоджується чи коли зберігається.
- Чищення і користувацьке обслуговування не може доручатися дітям до 8 років. Для дітей старшого віку це має відбуватися під наглядом дорослих.
- Дітям забороняється гратися з приладом.
- Тримайте прилад у недоступному для дітей місці та не залишайте його без нагляду у працюючому стані.
- З міркувань безпеки дітей не залишайте без нагляду поліетиленові пакети, що постачаються в якості упаковки для приладу. Існує небезпека удушення.
- Вилку має бути видалено з мережі живлення перед наповненням резервуара для води.
- Відпарювач потрібно використовувати та зберігати на широких нехитких поверхнях.
- Відпарювач не використовувати, якщо він падав з висоти, якщо є видимі ознаки пошкоджень або якщо відпарювач підтікає.
- Регулярно видаляйте накип із відпарювача, дотримуючись інструкцій з розділу «ОЧИЩЕННЯ ВІД НАКИПУ».
- Не заливайте до резервуару для води парфуми, крохмаль, засоби проти накипу, засоби для прасування чи інші хімікати.
- Тримайте електроприлад у чистоті. Здійснійте

чищення згідно із вказівками, наведеними у розділі «ЧИЩЕННЯ І ДОГЛЯД».

- Не мийте блок електроприладу під проточною водою і не занурюйте його у воду або інші рідини.

- Для від'єднання приладу від розетки електромережі потягніть за вилку шнура живлення, у жодному разі не тягніть за кабель живлення. Інакше можна пошкодити шнур або розетку.

- Експлуатація електроприладу з пошкодженим шнуром живлення заборонена.

Не намагайтеся полагодити прилад самостійно. У разі виникнення проблем з приладом зверніться до авторизованого сервісного центру.

УВАГА!



Гаряча поверхня

Під час використання поверхня може розігрітися.

ПЕРЕД ПЕРШИМ ВИКОРИСТАННЯ



Після транспортування або зберігання пристрою в холодних (зимових) умовах необхідно витримати його при кімнатній температурі не менше 3 годин. Повністю розпакуйте пристрій та видаляйте будь-які наклейки та пакувальні матеріали що заважають роботі пристрою. Перевірте цілісність пристрою, за наявності пошкоджень не користуйтеся пристроєм. У резервуарі можуть знаходитися залишки води - це нормальне явище, оскільки на виробництві відпарювач проходив контроль якості.

ПРИМІТКА

Коли відпарювач вмикають уперше, її нагрівальний елемент обгріє, тому може з'явитися незначна кількість диму або сторонній запах і потріскування пластмаси - це цілком нормальне явище, яке швидко міне у процесі користування.

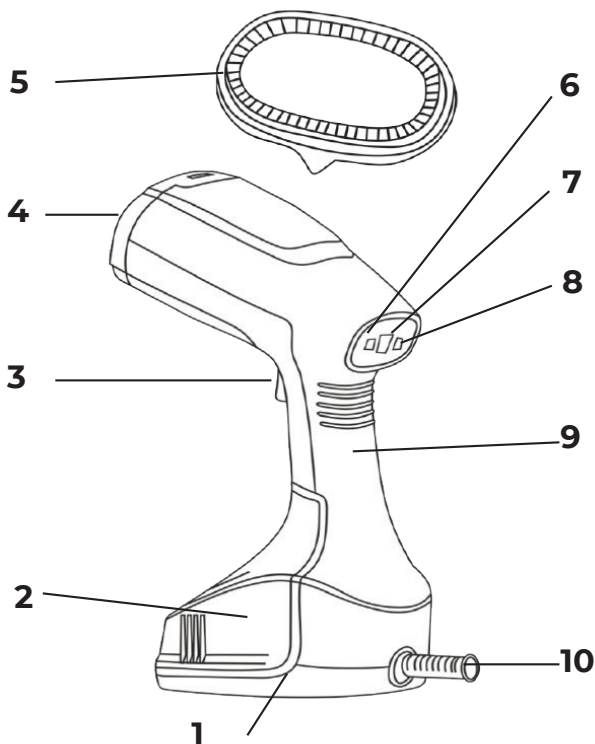
ОПИС ПРИЛАДУ



1. База
2. Зйомний резервуар для води
3. Кнопка подачі пари з фіксатором
4. Розпилювач пари з металевою пластиною і отворами для пари
5. Щітка
6. Сенсорна кнопка максимального пароутворення 
7. Сенсорна кнопка з індикатором режиму включення-виключення 
8. Сенсорна кнопка економного пароутворення (ECO)
9. Ручка
10. Запобіжник від перекручування шнура живлення

ПІДГОТОВКА

- Від'єднайте резервуар для води (2), потягнувши його за виступи з боків резервуара.
- Заповніть резервуар (2) водою, не перевищуючи позначку MAX.
- Встановіть резервуар для води (2) на базу (1).
- Краплі води на корпусі витріть сухою ганчіркою.

ВІДПАРЮВАННЯ



- Підключіть відпарювач до мережі живлення.
- Доторкніться до сенсорної кнопки  (7) та утримуйте її 2–3 секунди. Відпарювач увімкнеться, і під час нагріву парокамери синій індикатор буде мерехтіти. Дочекайтеся, поки синій індикатор почне світитися безперервно. Відпарювач готовий до роботи.
- Залежно від типу тканини, ви можете обирати два режими пароутворення:
 - (бавовна, льон) режим максимального пароутворення, для цього доторкніться до сенсорної

кнопки  (6)

- (шовк, бавовна) режим економного пароутворення, для цього доторкніться до сенсорної кнопки «ECO» (8)

Увага! Захист від проливання — помпа не почне подавати воду до тих пір, поки прилад не досягне оптимального рівня нагрівання. Натисніть та утримуйте кнопку подачі пари (3). Гаряча пара утворюється за 45 секунд після початку постійної роботи приладу. Щоб зупинити подачу пари, відпустіть кнопку подачі пари. Щоб подача пари була постійною, пересуньте кнопку подачі пари в положення . Піднесіть відпарювач не ближче ніж на 5 см від тканини та водіть прилад рухами від верху до низу. Ви будете відчувати вібрацію та чути тонке дзижчання під час відпарювання.

Щоб зупинити подачу пари, відпустіть кнопку подачі пари (3). Коли відпарювач стоїть у верти-

кальному положенні протягом 8 хвилин, він переходить у режим AUTOOFF, в якому червоний індикатор (6 або 8) пари гасне, а синій індикатор  (7) переходить в режим мерехтіння. Для повернення до робочого стану достатньо натиснути на кнопку (3) для подачі пари. Засвітиться червоний індикатор пари (6 або 8), і синій індикатор  (7) за деякий час припинить блимати. Відпарювач знову готовий до роботи.

УВАГА: відпарювач генерує пару високої температури. Не торкайтеся до верхньої частини відпарювача. Переконайтеся, що під час відпарювання отвори для виходу пари не направлені на вас.

Примітка! Перед заповненням резервуара вимкніть пристрій з електромережі.

Примітка! Не використовуйте гарячу воду, температура води не повинна бути вищою за +50 °C

Увага! Не вмикайте пристрій без води.

Примітка! Щоб долити воду в резервуар для води, від'єднайте пристрій від електромережі.

ЗАКІНЧЕННЯ РОБОТИ

Щоб вимкнути прилад, доторкніться до сенсорного вимикача  (7) і утримуйте кнопку протягом 2–3 сек. Відпарювач вимкнеться, при цьому погасне індикатор (7).

Вимкніть прилад з електромережі. Від'єднайте резервуар для води та вилийте воду в раковину. Завжди виливайте воду з резервуара після кожного використання. Поставте відпарювач у вертикальне положення та дайте йому охолонути.

ОЧИЩЕННЯ ВІД НАКИПУ

Для запобігання утворенню накипу всередині приладу рекомендується використовувати дистильовану або очищену від солей воду. У разі використання звичайної води накип із часом осідає на головних вузлах та деталях відпарювача. Рекомендується щомісяця здійснювати процедуру

очищення відпарювача від накипу:

- приготуйте розчин у пропорції 50% оцту та 50% води;
- повільно влийте розчин у резервуар 1/3 об'єму (2);
- проведіть робочий цикл приладу із розчином, не застосовуючи його на речах. Для очищення парової камери слід спрямувати вихідну пару на тканину - спробуйте розгладити, наприклад, кухонний рушник. За необхідності проведіть ще один цикл. Потім промийте резервуар проточною водою. Залийте до резервуару чисту воду й проведіть один робочий цикл, щоб позбутися залишки розчину. Відпарювач знову готовий до роботи.

ВИБІР ВОДИ

Для наповнення резервуара використовуйте водопровідну воду.

Якщо водопровідна вода жорстка, рекомендується змішувати її з дистильованою водою у співвідношенні 1:1. Якщо водопровідна вода дуже жорстка,

змішуйте її з дистильованою водою у співвідношенні 1:2 або застосовуйте лише дистильовану воду. ПРИМІТКА: Забороняється заливати до резервуара для води ароматичні рідини, розчин крохмалю, реагенти для видалення накипу, хімікати тощо.

ДОГЛЯД ТА ЗБЕРІГАННЯ

- Перед очищенням завжди вимикайте прилад з електромережі.
- Зніміть щітку з відпарювача (5).
- Протріть зовнішні поверхні вологою тканиною.
- Не використовуйте агресивні чи абразивні миючі засоби або розчинники.
- Не занурюйте відпарювач у воду або будь-яку іншу рідину.
- Не зберігайте прилад поблизу джерел тепла чи прямих сонячних променів.
- Завжди перевіряйте чистоту отворів для виходу пари.

ТЕХНИЧНІ ДАНІ

Електроживлення:

220–240 В ~ 50/60 Гц.

Споживана потужність:

1600 Вт.

Об'єм резервуара для води: 280 мл.

Вихід пари: до 20 г/хв.

КОМПЛЕКТАЦІЯ І КОЛІР ВКАЗАНІ НА УПАКОВЦІ ПРОДУКТУ

Всі матеріали даної інструкції були ретельно перевірені. У разі виявлення помилок, упущень і невідповідностей компанія залишає за собою право остаточного трактування. Виробник має право на внесення змін до дизайну, комплектації, а також до технічних характеристик виробу під час вдосконалення своєї продукції без додаткового повідомлення про ці зміни.

ПРИМІТКА

Термін зберігання необмежений. Дата виробництва збігається із серійним номером і номером партії, які вказані на упаковці товару, xxxx/xx/xx — рік, місяць та день відповідно. Термін придатності виробу становить 5 років. Строк служби виробу, за

умови виконання правил використання виробу, становить 5 років.

УТИЛІЗАЦІЯ



Даний символ на виробі та упаковці означає, що використані електричні та електронні вироби, не повинні утилізуватися разом із звичайними побутовими відходами. Їх потрібно здавати до спеціалізованих пунктів прийому. Для отримання додаткової інформації щодо існуючих систем збору відходів зверніться до місцевих органів влади. Належна утилізація допоможе зберегти цінні ресурси та запобігти можливому негативному впливу на здоров'я людей і стан довкілля, які можуть бути спричинені неправильним поводженням з відходами. Ви можете зробити внесок в охорону довкілля! Будь ласка, дотримуйтеся місцевих норм - передавайте електричне обладнання, що вийшло з ладу, до відповідного центру утилізації відходів.

УВАЖАЕМЫЕ ПОКУПАТЕЛИ!

Мы рады, что вы выбрали технику ROTEX, и благодарим за доверие. Поздравляем вас с приобретением нового отпаривателя.

УКАЗАНИЯ ПО БЕЗОПАСНОСТИ

- Перед использованием нового прибора впервые важно, чтобы Вы прочитали инструкции, изложенные в этой брошюре, и придерживались их, даже если уверены, что знаете, как пользоваться таким прибором.

- Для использования прибора в будущем найдите для него безопасное место и держите эту брошюру под рукой.

- Используйте прибор только по его прямому назначению, как изложено в данной инструкции. Неправильное обращение с прибором может привести к его поломке, нанести вред пользователю или его имуществу.

- **Запрещается включать отпариватель с пустым резервуаром для воды.**

- Электроприбор предназначен лишь для использования в бытовых условиях. Он не предназначен для коммерческого применения.

- Из устройства выходит пар, который может вызывать ожоги. Пользуйтесь отпаривателем осторожно.

- Никогда не направляйте струю пара на людей или животных.

- Не используйте голую руку как опорную поверхность во время обработки паром. Потяните одежду немного на себя, чтобы натянуть её.

- Не гладить одежду на себе или на ком-либо!

- Не допускайте, чтобы шнур питания касался горячей головки отпаривателя.

- Устройство нужно использовать и располагать на ровной, устойчивой и термостойкой поверхности.

- Перед подключением

устройства к электросети, проверьте совпадает ли напряжение, обозначенное на устройстве, с напряжением в сети.

- Подключайте устройство лишь к заземленной розетке.

- Не прикасайтесь к включенному устройству влажными или мокрыми руками.

- Этот прибор могут использовать дети в возрасте от 8 лет и лица с ограниченными физическими, сенсорными или умственными возможностями или с недостатком опыта и знаний, если им обеспечен надзор или предоставлены инструкции по безопасному использованию прибора, и они понимают связанные с этим опасности.

- Нужно держать прибор и его шнур в месте, недоступном для детей младше 8 лет, когда он находится под напряжением, охлаждается или когда хранится.

- Очистка и обслужива-

ние прибора нельзя поручать детям до 8 лет. Для детей старшего возраста это должно происходить под присмотром взрослых.

- Детям запрещено играть с прибором.

- Храните прибор и в недоступном для детей месте и не оставляйте его без присмотра в работающем состоянии.

ВНИМАНИЕ!

Из соображений безопасности детей не оставляйте без присмотра полиэтиленовые пакеты, которые поставляются в качестве упаковки для устройства. Существует опасность удушья.

- Отпариватель не должен оставаться без присмотра, если он подсоединен к сети.

- Вилка должна быть вытащена из сети питания перед наполнением резервуара для воды.

- Отпариватель не следует использовать, если его уронили и есть видимые признаки повреждений

или если отпариватель подтекает.

- Регулярно удаляйте накипь отпаривателя, следуя инструкциям из раздела «ОЧИСТКА ОТ НАКИПИ»

- Не добавляйте в резервуар для воды духи, крахмал, средства против накипи, средства для глажения или другие химикаты.

- Держите электроприбор в чистоте. Производите чистку согласно указаниям, приведенным в разделе «ОЧИСТКА И УХОД».

- Не промывайте блок электроприбора под проточной водой и не погружайте его в воду или в другие жидкости.

- Для отключения прибора от розетки электрической сети потяните за вилку, ни в коем случае не тяните за кабель питания. Иначе можно повредить шнур или розетку.

- Если шнур питания поврежден, то во избежание опасной ситуации его следует заменить в

профессиональной мастерской или при помощи квалифицированного специалиста.

- Эксплуатация электроприбора с поврежденным шнуром питания запрещена.

- Не пытайтесь починить прибор самостоятельно. В случае возникновения проблем с прибором обратитесь в авторизованный сервисный центр.



ВНИМАНИЕ!

Горячая поверхность.



При использовании поверхность может разогреться.

ПЕРЕД ПЕРВЫМ ИСПОЛЬЗОВАНИЕМ

После транспортировки или хранения устройства в холодных (зимних) условиях необходимо выдерживать его при комнатной температуре не менее 3 часов. Полностью распакуйте устройство и удалите наклейки и упаковочные материалы, мешающие работе устройства. Проверьте целостность устройства,

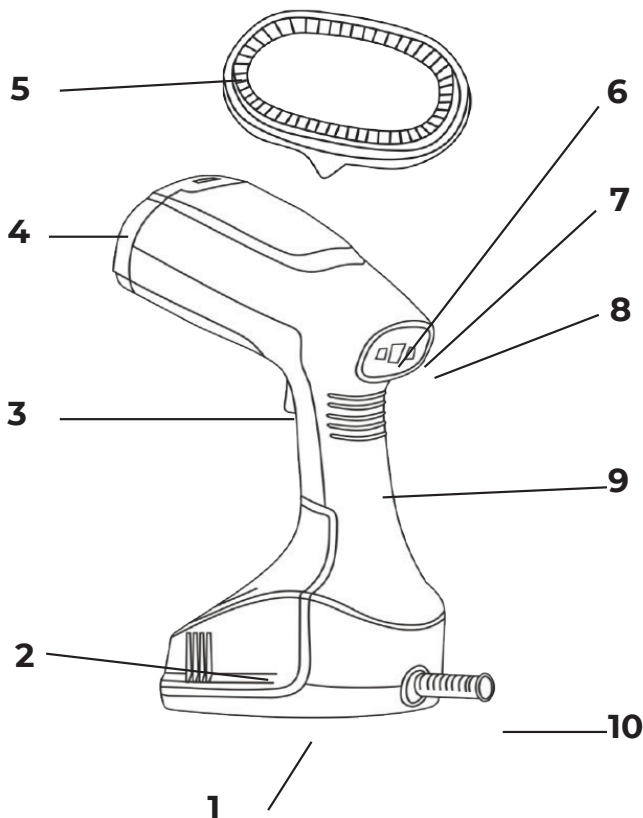
ОПИСАНИЕ ПРИБОРА





1. База
2. Съёмный резервуар для воды
3. Кнопка подачи пара с фиксатором
4. Распылитель пара с металлической пластиной и отверстиями для пара
5. Щетка
6. Сенсорная кнопка максимального парообразования 
7. Сенсорная кнопка с индикатором режима включения-выключения 
8. Сенсорная кнопка экономного парообразования (ECO)
9. Ручка
10. Предохранитель от перекручивания шнура питания.

при наличии поврежденный не пользуйтесь устройством. В резервуаре могут находиться остатки воды - это нормальное явление, так как на производстве отпариватель проходил контроль качества.

ПОДГОТОВКА

- Отсоедините резервуар для воды (2), потянув его за выступы по бокам резервуара.
- Заполните резервуар (2) водой, не превышая отметку МАХ.
- Установите резервуар для воды (2) на место.
- Капли воды на корпусе вытрите сухой тканью.

ОТПАРИВАНИЕ

- Подключите отпариватель к сети.
- Прикоснитесь к сенсорной кнопке  (7) и удерживайте ее 2-3 секунды. Отпариватель включится, и при нагреве парокамеры синий индикатор  (7) будет мерцать. Дождитесь, пока синий индикатор будет гореть постоянно. Отпариватель готов к работе.
- В зависимости от типа ткани, вы можете выбирать два

режима парообразования:
- (хлопок, лен) режим максимального парообразования, для этого прикоснитесь к сенсорной кнопке  (6)

- (шёлк, хлопок) режим экономного парообразования, для этого прикоснитесь к сенсорной кнопке «ЕСО» (8)

Внимание!

Защита от проливания - помпа не начнет подавать воду до тех пор, пока аппарат не достигнет оптимального уровня нагрева.

Нажмите и удерживайте кнопку подачи пара (3). Горячий пар образуется через 45 секунд после начала постоянной работы прибора. Чтобы остановить подачу пара, отпустите кнопку подачи пара (3). Чтобы подача пара была постоянной, сдвиньте кнопку подачи пара в положение «». Поднесите отпариватель к ткани не ближе 5 см и водите прибор движениями сверху вниз. Вы будете чувствовать вибрацию и слышать тонкое жужжание во время отпаривания. Чтобы остановить подачу пара, отпустите кнопку подачи

пара (3). Когда отпариватель стоит в вертикальном положении в течение 8 минут, он переходит в режим AUTOOFF, в котором красный индикатор пары гаснет (6 или 8), а синий индикатор  (7) переходит в режим мерцания. Для возврата к рабочему состоянию необходимо нажать на кнопку (3) для подачи пара. Загорится красный индикатор режима (6 или 8), и синий индикатор (7) через некоторое время перестанет мигать. Отпариватель снова готов к работе.

Внимание: отпариватель генерирует пар высокой температуры. Не прикасайтесь к верхней части отпаривателя. Убедитесь, что во время отпаривания отверстия для выхода пара не направлены на вас.

Примечание! Перед заполнением резервуара выключите прибор из сети.



Примечание! Не используйте горячую воду, температура воды не должна быть выше + 50°C

Внимание! Не включайте устройство без воды.

Примечание! Чтобы долить воду в резервуар для воды,

выключите устройство из электросети.

ОКОНЧАНИЕ РАБОТЫ

Чтобы выключить прибор, прикоснитесь к сенсорному выключателю  (7) и удерживайте кнопку в течение 2-3 сек. Отпариватель выключится, при этом погаснет индикатор  (7). Выключите прибор из сети. Отсоедините резервуар для воды и вылейте воду в раковину. Всегда выливайте воду из резервуара после каждого использования. Поставьте отпариватель в вертикальное положение и дайте ему остыть.

ОЧИСТКА ОТ НАКИПИ

Для предотвращения образования накипи внутри прибора рекомендуется использовать дистиллированную или очищенную от солей воду. При использовании обычной воды накипь со временем оседает на главных узлах и деталях отпаривателя. Рекомендуется ежемесячно осуществлять процедуру очистки отпаривателя от накипи:

- приготовьте раствор в пропорции 50% уксуса и 50%

воды;

- медленно влейте раствор в резервуар (2), на 1/3 объема;
- проведите рабочий цикл прибора с раствором, не применяя его на вещах. Для очистки паровой камеры следует направить пар на ткань - попробуйте разгладить, к примеру, кухонное полотенце. При необходимости проведите еще один цикл. Затем промойте резервуар проточной водой. Залейте в резервуар чистую воду и проведите один рабочий цикл, чтобы избавиться от очищающего раствора. Отпариватель снова готов к работе.

ВЫБОР ВОДЫ

Для наполнения резервуара используйте водопроводную воду. Если водопроводная вода жесткая, рекомендуется смешивать ее с дистиллированной водой в соотношении 1:1. Если водопроводная вода очень жесткая, смешивайте ее с дистиллированной водой в соотношении 1:2 или используйте только дистиллированную воду.

ПРИМЕЧАНИЕ: Запрещает-

ся заливать в резервуар для воды ароматизирующие жидкости, раствор крахмала, реагенты для удаления накипи, химикаты и тому подобное.

УХОД И ХРАНЕНИЕ

- Перед очисткой выключите прибор от электросети.
- Снимите щетку с отпаривателя (5).
- Протрите наружные поверхности влажной тканью.
- Не используйте агрессивные или абразивные моющие средства или растворители.
- Не погружайте отпариватель в воду или любую другую жидкость.
- Не храните прибор вблизи источников тепла или прямых солнечных лучей.
- Всегда проверяйте чистоту отверстий для выхода пара.

ТЕХНИЧЕСКИЕ ДАННЫЕ

Электропитание:

220-240 В ~ 50/60 Гц.

Потребляемая мощность:
1600 Вт.

Объем резервуара для воды: 280 мл.

Выход пара: до 20 г / мин.

**КОМПЛЕКТАЦИЯ И ЦВЕТ
УКАЗАНЫ НА**

УПАКОВКЕ ПРОДУКТА

Все материалы данной инструкции были тщательно проверены. В случае выявления ошибок, упущений и несоответствий компания оставляет за собой право окончательной трактовки. Производитель имеет право на внесение изменений в дизайн, комплектацию, а также в технические характеристики изделия в ходе совершенствования своей продукции без дополнительного уведомления об этих изменениях.

ПРИМЕЧАНИЕ:

Срок хранения не ограничен. Дата производства совпадает с серийным номером и номером партии, которые указаны на упаковке товара, xxxx / xx / xx - год, месяц и день соответственно. Срок годности изделия составляет 5 лет. Срок службы изделия при условии соблюдения правил использования изделия, составляет 5 лет.

УТИЛИЗАЦИЯ



Данный символ на изделии и упаковке означает, что исполь-

зованы электрические и электронные изделия не должны утилизироваться вместе с бытовыми отходами. Их нужно сдавать в специализированные пункты приема. Для получения дополнительной информации о существующих системах сбора отходов обратитесь в местные органы власти. Правильная утилизация поможет сохранить ценные ресурсы и предотвратить возможное негативное влияние на здоровье людей и состояние окружающей среды, которые могут быть вызваны неправильным обращением с отходами. Вы можете внести вклад в охрану окружающей среды!

Пожалуйста, придерживайтесь местных норм - передавайте электрическое оборудование, вышедшее из строя, в соответствующий центр утилизации отходов.

УМОВИ ГАРАНТІЙНОГО ОБСЛУГОВУВАННЯ

ШАНОВНИЙ ПОКУПЕЦЬ

Компанія Rotex висловлює подяку за Ваш вибір і гарантує високу якість та бездоганне функціонування придбаного Вами виробу при дотриманні правил його експлуатації. Термін гарантії на всі вироби - 24 місяці з дня придбання. Даним гарантійним талоном Rotex підтверджує справність даного виробу і бере на себе зобов'язання щодо безкоштовного усунення всіх несправностей, що виникли з вини виробника. Гарантійний ремонт може бути проведений у авторизованому сервісному центрі на території України.

УМОВИ ГАРАНТІЇ

1. Справжня гарантія має силу за дотримання наступних умов:

- вірне і чітке заповнення гарантійного талона із зазначенням найменування моделі, її серійного номера, дати продажу і печатки фірми-продавця у гарантійному талоні і відривних купонах;
- наявність оригіналу квитанції (чека), що містить

дату покупки.

2. Rotex залишає за собою право на відмову в гарантійному обслуговуванні у випадку ненадання вищезгаданих документів або якщо інформація в них буде неповною, нерозбірливою, суперечливою.

3. Гарантія не включає періодичне обслуговування, встановлення, наладкування виробу вдома у власника.

4. Не підлягають гарантійному ремонту вироби з дефектами, що виникли унаслідок:

- механічних пошкоджень;
- недотримання умов експлуатації або помилкових дій власника;
- неправильного встановлення, транспортування;
- стихійних лих (блискавка, пожежа, повінь і т.п.), а також інших причин, що знаходяться поза контролем продавця і виробника;
- попадання всередину виробу сторонніх предметів, рідин, комах;
- ремонту або внесення конструктивних змін неуповноваженими особами;
- використання приладу в професійних цілях;
- відхилень від Держав-

них технічних стандартів електричних мереж, телекомунікаційних і кабельних мереж;

-при виході з ладу деталей, що мають обмежений термін служби.

5. Справжня гарантія не обмежує законних прав споживача, наданим йому чинним законодавством.

ГАРАНТІЙНІ ЗОБОВ'ЯЗАННЯ

I. ТЕРМІН ГАРАНТІЇ ЯКОСТІ І ВІДПОВІДНОСТІ ЗАЯВЛЕНОМУ ТЕХНІЧНОМУ СТАНУ СКЛАДАЄ:

1) На виріб - 24 місяці з дня його продажу (підтверджується товарним чеком);

2) На замінені після закінчення гарантійного терміну вузли, агрегати і запасні частини - 30 днів з дня їх установки у виріб (підтверджується в гарантійному талоні відповідною відміткою з круглою печаткою сервісного підприємства).

3) При обміні товару на аналогічну модель у гарантійному талоні вписується дата продажу товару та дата ремонту товару шляхом обміну.

II. ВИМОГИ ДО ПРЕТЕНЗІЇ
З метою посилення відповідальності експертів за висновок, претензії

щодо якості виробу і його технічного стану приймаються тільки в уповноважених сервісних підприємствах, а також у сервісних відділах роздрібно-торговельної мережі, де був придбаний виріб.

III. ПРОВЕДЕННЯ ГАРАНТІЙНОГО РЕМОНТУ

1) Гарантійний ремонт виробу здійснюється уповноваженим сервісним підприємством.

2) У разі проведення гарантійного ремонту гарантійний термін на сам виріб і його комплектуючі, які не були замінені під час ремонту, продовжується на термін перебування виробу у ремонті.

IV. ВАЖЛИВО! ГАРАНТІЇ НА ВИРІБ ВТРАЧАЮТЬ СИЛУ У РАЗІ, КОЛИ:

1) Виріб не має цього гарантійного талона.

2) Гарантійний талон заповнений частково або невірно і/або з виправленнями без їх підтвердження Продавцем;

3) Серійний номер на виробі видалений або пошкоджений, якщо він там був передбачений і раніше був вписаний до

гарантійного талону.

4) Ремонтні роботи проведені сервісним підприємством, не уповноваженим на даний вид діяльності (підтверджується Договором або одноразовою угодою).

5) Без узгодження з Продавцем до виробу внесені конструктивні зміни (підтверджується експертним висновком).

V. ГАРАНТІЯ НА ВІДПОВІДНІСТЬ ВИРОБУ ЯКОСТІ НЕ ПОШИРЮЄТЬСЯ НА ВИПАДКИ, КОЛИ НЕСПРАВНОСТІ ВИРОБУ БУЛИ ВИКЛИКАНІ:

- недбалим поводженням з ним і його неправильною експлуатацією (наприклад, експлуатація в умовах

«непобутового характеру», де використання виробу непридатне через зміну його статусу як «прилад побутового призначення»; експлуатація з порушенням вимог загальноприйнятих правил безпеки при експлуатації електричних приладів, недотриманням інструкції з монтажу і експлуатації, і т.д.);

- неправильними монтажними і/або пусконаладжувальними робо-

тами;

- транспортними та механічними пошкодженнями;

- використанням неякісних або невідповідних витратних матеріалів;

- підключенням виробу до комунікацій і систем (електроживлення), що не відповідають вимогам національних Державних стандартів;

- природними явищами, стихійними лихами, пожежею і т.д.;

- потраплянням до виробу сторонніх предметів, речовин, рідин, тварин, комах і таке ін.

VI. ЗАДЛЯ ВАШОЇ ВЛАСНОЇ БЕЗПЕКИ

Ремонт і обслуговування виробу мають здійснюватися лише фахівцями сервісних центрів, навченими і атестованими на проведення подібних робіт. Будь ласка, запитуйте в Продавця інформацію про найближчий сервісний центр, уповноважений на проведення монтажних і/або пусконаладжувальних робіт.

Адреси і телефони додаткових уповноважених Дистриб'ютором сервісних центрів ви зможете дізнатися у вашого Продавця.

rotex

комфортна техніка для тебе

ГАРАНТІЙНИЙ
ТАЛОН №3

Артикул

Виробничий
номер

Адреса/телефон
клієнта

Дата
прийому

Дата
видачі

Дефект

Підпис,
печатка

rotex

комфортна техніка для тебе

ГАРАНТІЙНИЙ
ТАЛОН №2

Артикул

Виробничий
номер

Адреса/телефон
клієнта

Дата
прийому

Дата
видачі

Дефект

Підпис,
печатка

rotex

комфортна техніка для тебе

ГАРАНТІЙНИЙ
ТАЛОН №1

Артикул

Виробничий
номер

Адреса/телефон
клієнта

Дата
прийому

Дата
видачі

Дефект

Підпис,
печатка

rotex

комфортна техніка для тебе

ГАРАНТІЙНИЙ ТАЛОН №3

rotex

комфортна техніка для тебе

ГАРАНТІЙНИЙ ТАЛОН №2

rotex

комфортна техніка для тебе

ГАРАНТІЙНИЙ ТАЛОН №1

ГАРАНТІЙНИЙ ТАЛОН

Артикул

**Серійний
номер**

**Дата
продажу**

**Штамп
магазину**

**Підпис
продавця**

Підпис покупця, що підтверджує ознайомлення і згоду з умовами безкоштовного сервісно-технічного обслуговування виробу, а також відсутність претензій до зовнішнього вигляду та кольору виробу.

СПИСОК СЕРВІСНИХ ЦЕНТРІВ З ОБСЛУГОВУВАННЯ ТОВАРІВ
ТОРГОВОЇ МАРКИ «ROTEX»

Біла Церква	СЦ «Эликон»	бул. Олександрійський, 52	38(0456)38-29-00, (098)0176125
Вінниця	СЦ «Експерт»	вул. Ватутіна, 23/2	38(0432) 669758, 617071. 38(098) 620-91-51
Вінниця	СЦ «Техсервіс»	вул. Костянтина Василенка, 16	38(073)505-01-01, (098) 505-01-01
Гуляй поле	СЦ «Електросвіт»	вул. Шевченка, 18-в	(06145) 4-14-21, (095) 3511442, (098) 5580348
Дніпро	СЦ «УНІВЕРСАЛ СЕРВІС»	вул. Коротка, 41А	(056) 790-04-60
Дніпро	ТОВ «Лотос»	пр-т. Олександра Поля, 59	(056) 34-67-05
Житомир	АСЦ «Слава-сервіс»	майдан Соборний, 2/2	(0412)464-864, (097)547- 56-79, (097) 829-43-36, (063) 310-00-80
Житомир	АСЦ «ЄвроСервіс»	вул. Львівська, 11	(0412) 55-55-15, (093) 461-95-96
Житомир	Техносервіс «СФЕРА»	вул. Бульвар новий, 7	(0412) 44-51-00, (096) 908-77-95
Запоріжжя	СЦ «Лідер»	пр-т. Соборний, 102	(061) 708-10-50, (095) 114-92-28, (067) 936-24-36
Запоріжжя	ЗФ ТОВ «Лотос»	вул. Гоголя, 175	(061) 787-50-51, (0612) 63-97-90
Івано-Франківськ	СЦ «Мегастайл»	вул. Незалежності, 179Б	(0342) 77-33-22, 72-27-22
Івано-Франківськ	ИФ ТОВ «Лотос»	вул. Вовчинецька, 223	(0342) 71-28-13
Київ	«АМАТІ-СЕРВІС»	вул. Бориспільська, 9, корп.57	38(044) 369-50-01, 369-50-30
Київ	СЦ «Skeleton»	пр-т. П. Григоренка, 22/20	38(044)337-77-12, (050)205-12-12, (098)205-12-12, (063)205- 12-12
Київ	ТОВ «Побуттех Сервіс»	вул. Петра Сагайдачного, 12	38 (044) 425-19-89, (067) 238-30-99, (050) 344-42-42 (Viber), (044) 462-52-92
Київ	ТОВ «Аудіо відео сервіс»	вул. Мартиросяна, 12	380 (44)245-73-31
Кропивницький	СЦ «Оптрон»	бул. Студентський, 1	(0522) 24-96-47
Кропивницький	КФ ТОВ «Лотос»	вул. Короленка, 2	(0522) 35-79-23, (0522) 27-33-00, (067) 560-01-24
Коломия	ФОП Устяк Я. В.	вул. Бандери, 17/1	(067) 6722485, (066) 6571175
Конотоп	СЦ «Алексей»	пр. Червоної калини, 11	38(05447) 6-13-56; (097)9207602

Коростень	СЦ "Авторітет"	вул. Шевченка, 28	38(04142) 9-23-11, факс 5-06-27
Коростень	ПП "Муравицькі"	вул. Ж. Кудаківа, 2-В	(04142) 5-05-04, (098)4481577
Краматорськ	СЦ "Сатурн-Донбас"	вул. Поштова, 5а	(050) 973-20-14, (097) 077-48-92
Краматорськ	СЦ "Елма-Сервіс"	бул. Краматорський, 3	(0626)488597, (0626)490571, (095)7009588, (096)3255838
Куп'янськ	ФОП Щербак О.В. (Екватор)	Жовтнева площа, 10/2	(05742) 22-033, (099) 223-79-98
Кременчук	СЦ "ЕкоСан"	вул. Академіка Маслова, 44, оф.2	(05366) 3-91-92, (066) 230-44-71, (096) 446-71-06
Кривий Ріг	КРФ ТОВ "Лотос"	вул. Соборності, 56	(056) 440-07-79, (067) 998-05-20, (097) 503-00-77, (095) 503-00-77
Лубни	ФОП Копотун О. П.	вул. Монастирська, 50	(050) 107-77-17, (067) 787-23-23, (063) 579-59-69, (068) 641-66-86, (05361) 74-335
Луцьк	СЦ "Ваш мастер"	пр-т. Перемоги, 22	(03322) 3-01-03, (067)115-73-80, (073)487-22-82, (099)316-31-23
Львів	СЦ "РОСімпекс"	вул. Шараневича, 28	(032) 239-55-77, 239-51-52
Львів	ФОП "Хавтур Р.Б."	вул. Зелена, 153	(032) 270-74-79, (067) 729-33-93
Маріуполь	МарФ ТОВ "Лотос"	пр-т. Металургів, 95	(0629) 49-30-05, (0629) 49-30-06, (098) 998-50-28
Мелітополь	СЦ "MasterJeck"	пр-т. 50-річчя Перемоги, 32/2	(098) 0484481, (098) 6137331, (0619) 466996
Мукачеве	СЦ "Сигнал"	вул. Пушкіна 24/1-А	38(099) 262-11-18
Миколаїв	АСЦ "Телесервіс ЛТД"	вул. Океанівська, 1	(0512) 63-33-40
Миколаїв	НФ ТОВ "Лотос"	Внутрішньоквартальний проїзд, 2	(0512) 58-06-47, (0512) 24-22-60
Миколаїв	ТД "Альянс Україна"	вул. Вокзальна, 5	(099) 357-98-37
Нікополь	СЦ "Компанія Лікс"	вул. Електрометалургів, 54 оф. 5. (р-н 8-го квартала)	(050) 220-77-18 (Viber) lics.remont@gmail.com

Нова Каховка	СЦ "Електрон"	"вул.Горького 48 - дрібна побутова техніка вул. Соборна, 33-А - велика побутова техніка"	(05549) 7-83-98
Новомосковськ	ТОВ "Лотос"	вул. Сучкова, 54	(097) 075-85-68, (050) 481-58-71, (066) 081-80-14
Одеса	СЦ "Профі"	пр-т. Маршала Жукова, 4/7	(066)794-23-59, (097)741-63-69, (048)702-01-12
Павлоград	ПФ ТОВ "Лотос"	вул. Дніпровська, 188	(066) 950-91-32, (050)745-66-96
Полтава	"АМАТІ-СЕРВІС"	вул. Зіньківська, 21	(0532) 690946, (093) 5628125, (093) 5628154
Прилуки	"АМАТІ-СЕРВІС"	вул. Київська, 371-А	(04637) 53982
Рівне	СЦ "ДП Адаманти-Рівне"	вул. Орлова, 2. (3 поверх)	(0362) 45-00-42, (096) 677-71-04
Рівне	СЦ "ТІКО"	вул. Відінська, 42А	(0362) 629-429, 288-902
Самбір	"Електронік"	вул. Завокзальна, 1Г	(096)7823373
Сєвєродонецьк	ЧП "СДРТ"	вул. Курчатова, 19-Б	(06452) 2-38-28
Славутич	«ТЕЛЕАТЕЛЬЕ», ФОП Мелешко	вул. Московський квартал, 10	(04579) 29895, (066) 0750479
Слов'янськ	СЦ "Елма-Сервіс"	вул. Свободи, 5	(099)5137726, (068)6728805
Сміла	СЦ "Ласк-Сервіс"	вул. Мічуріна, 32	(04733) 4-61-82, (04733) 4-31-35
Стрий	КП "Телерадіосервіс"	вул. Шевченка, 171б, офіс 10	(067) 511-62-00, (03245) 5-83-81
Суми	СЦ "Ельф"	вул. Петропавлівська, 86/1	(542) 210-679, 650-340, 655-510
Суми	СЦ «Лідер-Опт Сервіс»	пр-т. Курський, 25/1	(096) 532-35-64, (095)573-96-60
Тернопіль	СЦ "Радіо-сервіс"	вул. Вербицького, 7	(0352) 51-85-51
Ужгород	СЦ "Ремонт домашньої техніки"	вул. Легоцького, 3/2	(031) 2-654-266

Умань	“ЦСО Електрон-Сервіс”	вул. Успенська, 1/24	(04744) 4-66-14, 4-61-34
Харків	СЦ “Діса-сервіс”	вул.Тобольська, 69 вхід з боку вул. 23 Серпня, 64	(099) 347-39-39, (063) 475-39-39, (098) 647-39-39
Харків	СЦ “Юпітер”	вул. Дудинської, 4/6	(099) 347-39-39, (063) 475-39-39, (098) 647-39-39
Харків	СЦ “Окі Докі”	вул.Сергія Єсеніна, 9	(050) 585-00-99, (067) 253-00-99, (063) 202-00-99, (057) 755-744-4
Херсон	СЦ “Дисплей-плюс”	вул. Робітнича, 66	(0552) 48-57-77, факс 49-01-52
Херсон	СЦ “Радіо”	вул. Ярослава Мудрого, 23	(0552) 26-44-79, 22-57-30, 22-61-21
Херсон	ХФ ТОВ “Лотос”	пр-т. 200 річчя Херсона, 9	(067)785-46-35, (050)49-46-043
Хмельницький	СЦ “Юс-Сервіс”	вул. Проскурівського підпілля, 117	(382) 70-03-32
Черкаси	ЧП “РТСЦ “Весь світ Черкащини”	вул. Припортова, 22-А корп.1 оф. 220	(0472) 383790, 383690
Черкаси	СЦ “Техно-холод”	вул.Максима Залізняка 146, оф.102	(096) 505-63-63, (073) 167-57-37, (099) 5367535
Чернівці	СЦ “ФОП Гринчук В.В.”	вул. Руська, 234-Г	(0372) 507-100, (099) 029-69-67
Чернігів	СЦ “Наш Сервіс”	вул. Шевченка, 4	(0462) 675 858

ДЛЯ НОТАТОК



rotex

Україна, 03680, м.Київ
вул. Фізкультури, 30В

+38 044 207 10 43
www.rotex.ua

 facebook.com/rotex2005
 youtube.com/c/RotexTechnics2005

