

# rotex

комфортна техніка для тебе



Інструкція з експлуатації стор. 2  
Інструкція по эксплуатации стр. 18



Ріжкова  
**КАВОВАРКА**

Рожковая  
**КОФЕВАРКА**

Life Espresso  
**RCM750-S**

## ШАНОВНІ ПОКУПЦІ!

Ми раді, що ви обрали техніку ROTEX, і дякуємо Вам за довіру. Вітаємо вас з новою кавоваркою.

## ВАЖЛИВІ ВКАЗІВКИ З ТЕХНІКИ БЕЗПЕКИ

• Перед використанням нового приладу вперше важливо, щоб Ви прочитали інструкції, викладені у цій брошурі, та дотримувалися їх, навіть якщо переконані, що добре знаєте, як користуватися такими приладами.

• Для використання приладу в майбутньому знайдіть для нього безпечне місце і тримайте цю брошуру під рукою.

• Використовуйте прилад лише за його прямим призначенням, як викладено в даній інструкції. Неправильне поводження з приладом може призвести до його поломки, заподіяти шкоду користувачеві або його майну.

• Електроприлад призначений лише для використання у побутових умо-

вах. Він не призначений для комерційного застосування та використання у виробничих зонах та робочих приміщеннях.

• Перед під'єднанням приладу до розетки переконайтеся, що номінальна напруга, вказана у його заводській табличці, відповідає напрузі в розетці.

• Цей прилад можуть використовувати діти у віці від 8 років та особи з обмеженими фізичними, сенсорними або розумовими можливостями, або з нестачею досвіду та знань, якщо їм забезпечено нагляд або надано інструкції щодо безпечного використання приладу і вони розуміють пов'язані з цим небезпеки.

• Потрібно тримати прилад та його шнур у місці, недоступному для дітей віком менше ніж 8 років, коли прилад перебуває під напругою, охолоджується чи коли зберігається.

• Чищення і користуваць-

ке обслуговування не може доручатися дітям до 8 років. Для дітей старшого віку це має відбуватися під наглядом дорослих.

- Дітям забороняється гратися з приладом.

- З міркувань безпеки дітей не залишайте без нагляду поліетиленові пакети, що постачаються в якості упаковки для приладу. Існує небезпека удушення.

- Завжди розміщуйте прилад на стійкій, рівній та сухій поверхні, залишаючи достатньо місця навколо.

- Використовуйте лише ті аксесуари, які рекомендує виробник.

- Не залишайте увімкнений прилад без нагляду.

- Не переміщуйте прилад, поки він повністю не охолонув.

- Щоб уникнути ризику виникнення пожежі, не використовуйте перехідники під час підключення приладу до електричної розетки.

- Не використовуйте кавоварку без води у резервуарі. Резервуар наповнюйте тільки холодною, фільтрованою, чистою та свіжою водою. Використання теплої або гарячої води чи інших рідин може призвести до пошкодження приладу або бути причиною виникнення небезпеки.

- Дотримуйтеся максимального об'єму резервуару, рівень води не повинен перевищувати позначку «Max»

- Якщо прилад не використовується протягом тривалого часу, то опорожніть резервуар для води.

- Перед початком запарювання кави переконайтеся в тому, що ріжок з фільтром встановлений правильно.

- Ніколи не витягуйте ріжок з фільтром під час запарювання кави, а також під час отримання кип'ятку, оскільки пристрій перебуває під тиском. Усування ріжка з фільтром під час цих дій

може призвести до отримання опіків або поранення.

- Сопло пари стає дуже гарячим під час спінювання молока і протікання води. Це може призвести до отримання опіків, тому також слід уникати будь-якого безпосереднього контакту з соплом пари.

- Перед чищенням приладу, його монтажем або демонтажем завжди витягуйте шнур живлення з розетки електромережі. Дайте спочатку приладу охолонути.

- Не допускайте контакту з'єднувального кабелю з гарячими частинами кавоварки.

- Не торкайтеся гарячих поверхонь кавоварки.

- Не підставляйте руки безпосередньо під струмінь пари, гарячої води або кави, яка наливається, оскільки це може призвести до отримання опіків або поранення.

- Шнур живлення не повинен висіти над кутом

столу або над робочою поверхнею, на якій стоїть прилад. Не допускайте зіткнення мережевого шнура з гарячими поверхнями або гострими краями меблів.

- Не використовуйте пристрій у випадку, якщо піднос для стікаючої води або решітка підноса для стікаючої води встановлені неналежним чином.

- Завжди перед чищенням кавоварки, а також у разі виникнення проблем під час процесу запарювання кави, вимикайте кавоварку та витягуйте вилку з розетки.

- Тримайте електроприлад в чистоті. Очищуйте прилад згідно з вказівками, наведеними в розділі «Чищення і догляд».

- **Увага!** Усувайте накип не рідше ніж один раз на місяць. Несправності, які виникли через появу накипу на компонентах кавоварки, не є гарантійним випадком.

- Після використання завжди очищуйте прилад.

- Для від'єднання приладу від розетки електричної мережі потягніть за вилку шнура живлення, у жодному разі не тягніть за шнур живлення, інакше можна пошкодити шнур живлення або розетку.

- Не розміщуйте електроприлад поблизу умивальника або раковини, не ставте його на приладі, що є джерелом тепла, а також поруч з ними.

- Якщо шнур живлення пошкоджений, то з метою уникнення небезпечної ситуації його слід замінити у професійній майстерні або за допомогою кваліфікованого спеціаліста. Експлуатація електроприладу з пошкодженим шнуром живлення заборонена.

- Не намагайтеся полагодити прилад самостійно.

- Всередині немає деталей, придатних для обслуговування користувачем.

- У разі виникнення проблем з приладом звер-

ніться до авторизованого сервісного центру. Забороняється самостійно ремонтувати прилад.

- Не розбирайте прилад самостійно. У разі виникнення будь-яких несправностей, а також після падіння приладу, вимкніть його з електромережі й зверніться до будь-якого авторизованого сервісного центру за контактними адресами, вказаними в інструкції користувача та на сайті [www.rotex.ua](http://www.rotex.ua)

## **ПЕРЕД ПЕРШИМ ВИКОРИСТАННЯМ**

Після транспортування або зберігання приладу за зниженої температури необхідно витримати його за кімнатної температури не менше ніж три години.

- Дістаньте кавоварку з упаковки та видаліть пакувальні матеріали.

- Перевірте цілісність приладу. За наявності пошкоджень не користуйтеся пристроєм.

## ОПИС ПРИЛАДУ

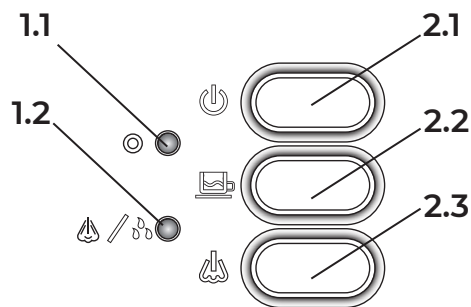

- 1** Індикатори
- 1.1** Індикатор увімкнення живлення
- 1.2** Індикатор готовності
- 2** Кнопки керування
- 2.1** Кнопка увімкнення/вимкнення
- 2.2** Кнопка увімкнення/вимкнення наливання
- 2.3** Кнопка увімкнення/вимкнення режиму подачі пари

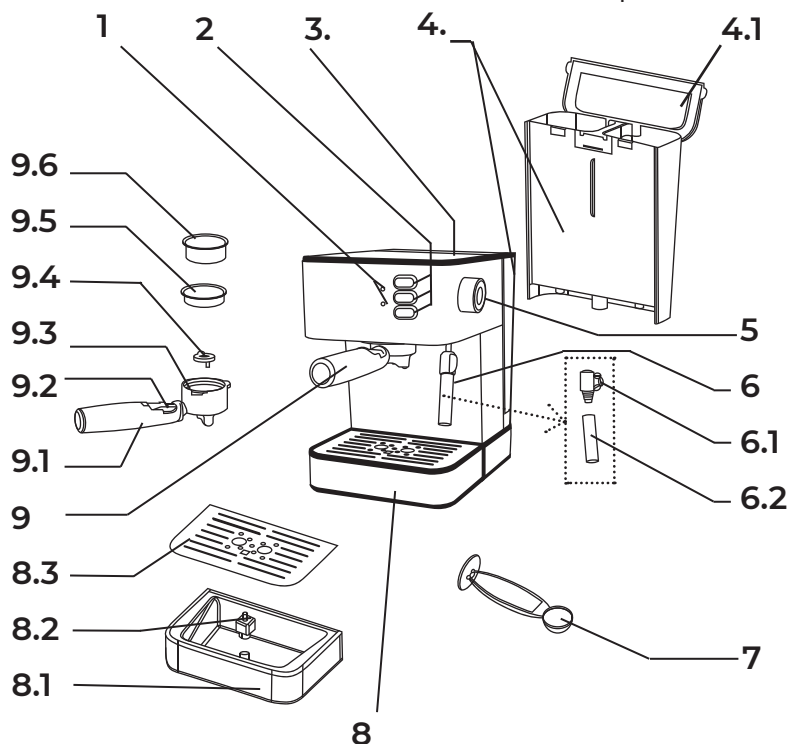

- 3** Місце підігріву чашок
- 4** Резервуар для води
- 4.1** Кришка резервуара для води
- 5** Регулятор подачі пари
- 6** Насадка для капучино (панарелло)

- 6.1 Основа для прикріплення трубочки капучинатора
- 6.2 Трубочка капучинатора (після застосування, перед вимкненням приладу, постійно знімати і мити)
- 7 Мірна ложка й ущільнювач кави
- 8 Знімний піддон у зібраному вигляді
- 8.1 Піддон для збирання крапель
- 8.2 Поплавок-індикатор наповнення піддона для збирання крапель
- 8.3 Знімна решітка піддона
- 9 Холдер (ріжок) у зібраному вигляді
- 9.1 Ручка холдера
- 9.2 Утримувальний затискач змінного фільтра (тримає сито під час звільнення-струшування приготованої кави)
- 9.3 Тримач фільтра
- 9.4 Лійка
- 9.5 Знімний фільтр для 1 чашки кави
- 9.6 Знімний фільтр для 2 чашок кави

– Переконайтеся у тому, що робоча напруга кавоварки відповідає напрузі електричної мережі.

## ПІДГОТУВАННЯ ДО РОБОТИ

Перед першим використанням або якщо кавоварка не використовувалася деякий час, її необхідно промити чистою теплою водою наступним чином:

1. Протріть корпус приладу вологою тканиною. Перед першим використанням кавоварки промийте всі її знімні частини,

тримач фільтра, фільтр для кави, резервуар для води та мірну ложку теплою водою з нейтральним миючим засобом і просушіть.

2. Поставте кавоварку на рівну поверхню.

3. Наповніть резервуар (4) водою (рівень води не повинен перевищувати позначку “Max”). Рекомендується не витягати резервуар з водою, а наливати воду в резервуар, коли він під'єднаний до кавоварки. Знімати резервуар для води слід лише у разі його миття.

4. Вставте фільтр (9.5/9.6) для кави в тримач (9.3) фільтра, поєднавши виступ на фільтрі з прорі-

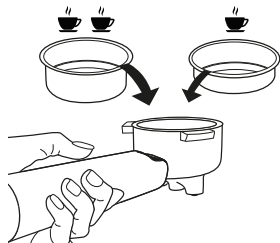

зом в тримачі, і поверніть фільтр за годинниковою стрілкою або проти годинникової стрілки. Не насипаючи каву у фільтр, приєднайте тримач фільтра до бойлера кавоварки. Для цього встановіть різок (9) разом із фільтром у кавоварку. Вставте його знизу вверх у гніздо тримача на корпусі кавоварки таким чином, щоб ручка тримача фільтра розташо-

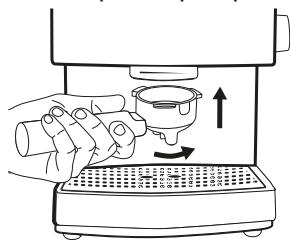

увалась на 45 градусів лівіше позначки «Lock», та зафіксуйте, повернувши тримач за ручку вправо на

40-45 градусів, до позначки «Lock» (при цьому не слід прикладати надмірних зусиль!).

5. Поставте чашку на решітку піддона (8.3) під сопла тримача фільтра. Переконайтеся, що регулятор подачі пари стоїть на позначці «Min».

6. Вставте вилку мережевого шнура у розетку.

7. Увімкніть кавоварку натисненням кнопки «Увімкнення/Вимкнення» (2.1), під час натискання загорітиметься індикатор (1.1).

8. Для заповнення водою бойлера натисніть на кнопку (2.2). Через 15-20 секунд або як тільки вода почне з'являтися у чашці, вимкніть подачу води, ще раз натиснувши на кнопку (2.2).

9. Дочекайтеся, поки загорітиметься індикатор (1.2), після цього увімкніть подачу води, натиснувши на кнопку (2.2). Після заповнення чашки водою ще раз натисніть на кнопку (2.2) для увімкнення подачі води. Вилийте воду з чашки.



10. Залежно від об'єму чашки зробіть цю процедуру декілька разів, після цього бойлер буде промитий.

11. Вилийте воду з чашки і піддона (8.1), ретельно їх промийте. Прилад готовий до приготування кави.

**Застереження:** Перед початком роботи приладу завжди переконайтеся, що в резервуарі є достатня кількість води.

### УВАГА!

– Забороняється знімати ріжок з фільтром (9), якщо натиснуті кнопки (2.2), (2.3).

– Не знімайте холдер (9) відразу ж після приготування кави, оскільки всередині тримача фільтра (9.3) може бути надлишковий тиск води та пари. Дочекайтеся остигання кавоварки.

– Для зняття холдера (9) поверніть його у лівий бік та від'єднайте тримач фільтра (9.3) від бойлера кавоварки.

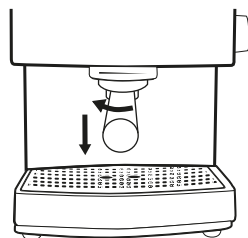

### ПОПЕРЕДНІЙ НАГРІВ

Щоб приготувати чашку смачної гарячої кави еспресо, перед початком приготування ми рекомендуємо попередньо розігрівати прилад (без кави у фільтрі), в тому числі тримач фільтра, фільтр і чашку, щоб той факт, що деталі холодні, не впливав на смак кави. Виконайте дії пунктів 3-7 розділу

### «ПІДГОТУВАННЯ ДО РОБОТИ».

Дочекайтеся, поки завітиться індикатор (1.2), після цього увімкніть подачу води, натиснувши кнопку (2.2). Після заповнення чашки водою ще раз натисніть на кнопку (2.2) для увімкнення подачі води. Вилийте воду з чашки. Попередній нагрів завершено.

## ПРИГОТУВАННЯ КАВИ ЕСПРЕСО

**Застереження:** Перед початком роботи приладу завжди переконайтеся, що в резервуарі є достатня кількість води.

- Переконайтеся, що всі кнопки керування (2.1, 2.2, 2.3) знаходяться у вимкненому положенні.
- Переконайтеся, що подача пари закрыта. Для цього поверніть ручку (5) за годинниковою стрілкою до упору.
- Наповніть резервуар водою (рівень води не повинен перевищувати позначку «Max»). Рекомендується не витягати резервуар з водою, а наливати воду в резервуар, коли він під'єднаний до кавоварки. Знімати резервуар для води слід лише у разі його миття.
- Вставте фільтр (9.5/9.6)

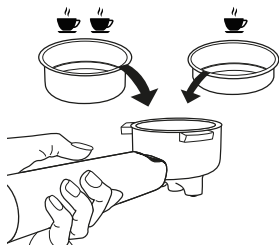

для кави в тримач (9.3) фільтра, поєднавши виступ на фільтрі з прорізом в тримачі і поверніть фільтр за годинниковою стрілкою або проти годинникової стрілки.

- Насипте мелену каву у фільтр (9.5/9.6), злегка утрамбуйте мелену каву зворотним боком мірної ложки (7). Зберіть надлишок кави з країв сита.
- Встановіть ріжок (9) разом із фільтром в кавоварку. Вставте його знизу вверху у гніздо тримача на корпусі кавоварки таким чином, щоб ручка ріжок розташовувалась на 45 градусів лівіше позначки «Lock», та зафіксуйте, повернувши ріжок за ручку вправо на 40-45 градусів,

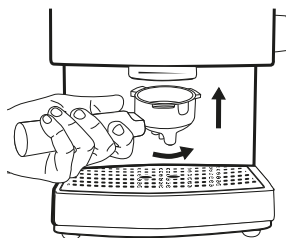

до позначки «Lock» (при цьому не слід прикладати надмірних зусиль!).

- Поставте одну або дві чашки на решітку (8.3) піддона (8). В залежності від використаного фільтра (9.5/9.6).

- Вставте вилку шнура у розетку.

- Увімкніть кавоварку натисненням кнопки «Увімкнення/Вимкнення» (2.1), під час натискання засвітиться індикатор (1.1).

- Дочекайтеся, поки засвітиться індикатор (1.2). Кавоварка готова для приготування кави.

- Увімкніть подачу води, натиснувши на кнопку (2.2). Наглядайте за процесом наповнення чашки приготованою кавою. Ще раз натисніть на кнопку (2.2) для вимкнення подачі води.

**Примітка:** під час роботи кавоварки індикатор кави може гаснути, але це не означає, що прилад не працює. Продовжуйте готувати каву.

- Вимкніть кавоварку, натиснувши на кнопку «Увімкнення/Вимкнення»

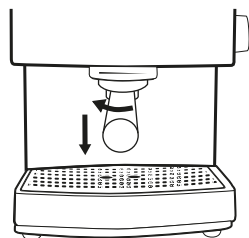

ня» (2.1). Індикатор (1.1) погасне.

- Дочекайтеся остигання кавоварки та зніміть тримач фільтра (9.3), повернувши ріжок (9) у лівий бік. Видаліть залишки меленої кави та промийте фільтр (9.5/9.6).

- Для зручності під час видалення залишків кави використовуйте утримувач-затискач (9.2), за допомогою якого можна зафіксувати фільтр (9.5/9.6) від випадання з тримача (9.3), коли струшуєте вміст знімного фільтра, в процесі його очистки.

**Примітки:**

– Використовувані чашки необхідно попередньо нагріти. Під час нагрівання води у бойлері установіть чашки на майданчик (3).

– У разі екстреної необхідності зняття тримача

фільтра необхідно знизити тиск у бойлері, вимкнути кавоварку, натиснувши на кнопку «Увімкнення/вимкнення» (2.1), підставити під наконечник (6) відповідну чашку та злегка відкрити подачу пари, повернувши регулятор (5) проти годинникової стрілки. Після скидання тиску у бойлері можна зняти ріжок (9).

**ПОПЕРЕДЖЕННЯ:** Не залишайте кавоварку без нагляду під час приготування кави!

## ПРИГОТУВАННЯ КАПУЧИНО

**Застереження:** Перед початком роботи приладу завжди переконайтеся, що в резервуарі є достатня кількість води.

**Увага!** Остерігайтеся опіків вихідною гарячою парою.

- Переконайтеся, що ручка регулятора пари (5) знаходиться у положенні «Подача пари вимкнена».
- Приготуйте каву, як описано у розділі «ПРИГО-

ТУВАННЯ ЕСПРЕСО», у чашці, об'єму якої буде цілком достатньо для додавання збитої пінки молока або вершків.

- Натисніть на кнопку подачі пари (2.3), дочекайтеся, коли індикатор (1.2) засвітиться. Підставте під панарелло (6) будь-яку відповідну посудину для збирання води. Обережно поверніть проти годинникової стрілки ручку подачі пари (5) на чверть оберту для видалення конденсату, що залишився у трубі капучинатора (6).

- Після видалення конденсату закрийте подачу пари, повернувши ручку (5) за годинниковою стрілкою до упору.

Примітка: з тримача фільтра (9.4) або з насадки капучинатора (6) може вийти невелика кількість води або пари, це нормальне явище.

- Опустіть наконечник насадки-капучинатора (6) у склянку з холодним молоком або вершками. Обережно поверніть ручку

регулятора подачі пари (5) проти годинникової стрілки на чверть оберту або більше. Наконечник (6) не має торкатися дна посудини, інакше вихід пари буде утруднений, для отримання молочної піни достатньо декілька секунд.

**Примітка:** щоб уникнути випліскування молока, завжди занурюйте наконечник (6) глибше, ніж на 1 см від поверхні молока.

• Вихідна пара створює завихрення, що сприяють утворенню молочної пінки. Періодично піднімайте та опускайте посудину з молоком відносно наконечника (6) до утворення молочної пінки.

• Закрийте подачу пари, повернувши ручку (5) за годинниковою стрілкою до упору.

• Вимкніть подачу пари, повторно натиснувши на кнопку подачі пари (2.3).

• Вимкніть кавоварку, натиснувши на кнопку «Увімкнення/вимкнення» (2.1). Індикатор (1.1) погасне.

Примітка: можливо, щоб приготувати ніжну та повітряну молочну пінку, вам доведеться трішки попрактикуватися. Не засмучуйтеся, якщо ваша перша пінка вийде не зовсім такою, як ви очікували. Вивчайте вашу кавоварку, аналізуйте, що та як ви робите. Головне — продовжуйте готувати, і все обов'язково вийде!

**Рекомендація:**

Для приготування кращої пінки використовуйте холодне молоко невеликої жирності.

**ВАЖЛИВО:**

– Не використовуйте сухе молоко чи молоко тривалого зберігання, бо з таких продуктів пінка просто не зіб'ється. Обирайте звичайне свіже незбиране молоко без консервантів, що має жирність від 4 до 6%, або вершки жирністю 10%.

– Відразу після збивання молока або вершків прочистіть трубочку (6.2) – для цього опустіть наконечник (6) у склянку з

водою, увімкніть подачу пари, натиснувши на кнопку (2.3), та поверніть ручку подачі пари (5) проти годинникової стрілки, щоб випустити невелику кількість пари, після цього закрийте подачу пари, повернувши ручку (5) за годинниковою стрілкою до упору, вимкніть подачу пари, натиснувши на кнопку подачі пари (2.3), вимкніть кавоварку (2.1).

– Дочекайтеся остигання кавоварки та зніміть трубку капучинатора (6.2) з основи (6.1), протріть вологою, м'якою тканиною, сам наконечник (6.2) промийте під струменем води.

### **Примітка:**

– Повторне приготування кави рекомендується робити з інтервалами не менше ніж 5 хвилин.

### **ЧИЩЕННЯ І ДОГЛЯД**

- Від'єднайте прилад від мережі.
- Починайте чищення приладу лише після того, які він повністю охолов.

- Очищуйте прилад від залишків кави та інших забруднень щоразу після використання. Не відкладайте чищення, щоб уникнути просихання залишків кави, які буде важко видалити.

- Не занурюйте прилад у воду чи інші рідини. Завжди стежте за тим, щоб вода не потрапляла на електричні з'єднання.

- Протріть прилад ззовні вологою м'якою тканиною. Не використовуйте для чищення приладу агресивні чи абразивні засоби для чищення, а також органічні розчинники.

- Зніміть тримач фільтра, видаліть залишки кави з фільтра.

Промийте тримач і фільтр у теплій воді, витріть насухо м'якою тканиною без ворсу або губкою (перевірте внутрішні отвори фільтра, якщо вони засмічені, очистіть їх маленькою щіткою (не входить до комплекту).

- Почистіть місце приєд-

нання держака фільтра.

- У разі, якщо прилад використовувався для приготування капуцино, необхідно зняти трубку капучинатора, промити її водою і протерти м'якою тканиною.

- Зніміть піддон для збирання крапель, злийте рідину, що накопичилася, промийте водою і протріть м'якою тканиною.

- Повторюйте цю процедуру після кожного використання приладу.

- Періодично мийте губкою або м'якою тканиною внутрішню частину резервуара для води.

- Корпус приладу протріть сухою або злегка вологою тканиною, просушіть на повітрі.

## **ВИДАЛЕННЯ НАКИПУ**

• Для ефективної роботи кавоварки рекомендується здійснювати видалення накипу кожні 2-3 місяці, а у разі використання «твердої» води - частіше. Для цього необхідно виконати дії, опи-

сані в розділі «Підготовка до роботи та використання», тільки замість води слід застосувати 2-3% розчин лимонної кислоти. Після цього потрібно знову повторити дії, описані в розділі «Підготовка до роботи та використання», але вже наповнивши резервуар чистою водою. Знімні фільтри (9.5/9.6) за необхідності слід прочищати засобом для видалення кавових масел.

## **ЗБЕРІГАННЯ**

Перед тим, як прибрати прилад на зберігання, проведіть його чищення. Змотайте шнур живлення. Прилади зберігаються у закритому сухому і чистому приміщенні за температури навколишнього повітря не вище + 40°C і відносної вологості повітря не вище 70%, а також відсутності у навколишньому середовищі кислотних та інших випарів, які негативно впливають на матеріали приладів. Зберігайте прилад у недо-

ступному для дітей місці.

## ТЕХНІЧНІ ХАРАКТЕРИСТИКИ

Електроживлення:  
220-240 В ~ 50-60 Гц  
Максимальна потужність:  
850 Вт

## КОМПЛЕКТАЦІЯ І КОЛІР ВКАЗАНІ НА УПАКОВЦІ ПРОДУКТУ

Всі матеріали даної інструкції були ретельно перевірені. У разі виявлення помилок, упущень і невідповідностей компанія залишає за собою право остаточного трактування. Виробник має право на внесення змін до дизайну, комплектації, а також до технічних характеристик виробу під час вдосконалення своєї продукції без додаткового повідомлення про ці зміни.

## ПРИМІТКА

Термін зберігання необмежений. Дата виробництва збігається із серійним номером і номером партії, які вказані на упа-

ковці товару, xxxx / xx / xx — рік, місяць та день відповідно.

Термін придатності виробу становить 5 років.

Строк служби виробу, за умови виконання правил використання виробу, становить 5 років.

## УТИЛІЗАЦІЯ



Даний символ на виробі та упаковці означає, що використані електричні та електронні вироби, не повинні утилізуватися разом із звичайними побутовими відходами. Їх потрібно здавати до спеціалізованих пунктів прийому. Для отримання додаткової інформації щодо існуючих систем збору відходів зверніться до місцевих органів влади. Належна утилізація допоможе зберегти цінні ресурси та запобігти можливому негативному впливу на здоров'я людей і стан довкілля, які можуть бути спричинені неправильним поводженням з від-





## УВАЖАЕМЫЕ ПОКУПАТЕЛИ!

Мы рады, что вы выбрали технику ROTEX, и благодарим за доверие. Поздравляем вас с покупкой новой кофеварки.

## УКАЗАНИЯ ПО БЕЗОПАСНОСТИ

Перед использованием нового прибора впервые важно, чтобы Вы прочитали инструкции, изложенные в этой брошюре, и придерживались их, даже если уверены, что знаете, как пользоваться таким прибором.

- Используйте прибор только по его прямому назначению, как изложено в данной инструкции. Неправильное обращение с прибором может привести к его поломке, нанести вред пользователю или его имуществу.
- Электроприбор предназначен лишь для использования в бытовых условиях. Он не предназначен для коммерческого применения, а

также не предназначен для работы в столовых или на кухнях магазинов, офисов, фабрик или в других рабочих помещениях.

- Перед подключением прибора к розетке убедитесь, что номинальное напряжение, указанное в его заводской табличке, соответствует напряжению в розетке.

- Этот прибор могут использовать дети в возрасте от 8 лет и лица с ограниченными физическими, сенсорными или умственными возможностями или с недостатком опыта и знаний, если им обеспечен надзор или предоставлены инструкции по безопасному использованию прибора и они понимают связанные с этим опасности.

- Нужно держать прибор и его шнур в месте, недоступном для детей младше 8 лет, когда он находится под напряжением, охлаждается или когда хранится.

- Очистка и обслуживание прибора не может быть поручено детям до 8 лет. Для детей старшего возраста это должно происходить под присмотром взрослых.

- Детям запрещено играть с прибором.

- Храните прибор и его шнур в местах, не доступных для детей меньше 8 лет.

- Детям запрещается играть с прибором.

### **ВНИМАНИЕ!**

Не разрешайте детям играть с полиэтиленовыми пакетами или упаковочной пленкой. Опасность удущья!

- Всегда устанавливайте устройство на ровную, сухую и устойчивую поверхность и оставляя достаточно места вокруг.

- Используйте только те аксессуары, которые рекомендует производитель.

- Не оставляйте включенный прибор без присмотра.

- Перед началом запаривания кофе убедитесь в том, что рожок и фильтр установлены правильно.

• Никогда не вытягивайте рожок и фильтр во время запаривания кофе, а также во время получения кипятка, поскольку прибор находится под давлением. Вытягивание рожка с фильтром во время этих действий может привести к получению ожогов или ранения.

- Сопло пара становится очень горячим во время вспенивания молока и протекания воды. Это может привести к получению ожогов, поэтому также следует избегать любого непосредственного контакта с соплом пара.

- Перед чисткой прибора, его монтажом или демонтажем всегда вытягивайте шнур питания из розетки электросети. Дайте сначала прибору остыть.

- Не допускайте контакта соединительного кабеля с горячими частями кофеварки.

- Не касайтесь горячих поверхностей кофеварки.
- Не подставляйте руки непосредственно под струю пара, горячей воды или наливающегося кофе, поскольку это может привести к получению ожогов или ранения.
- Шнур питания не должен висеть над углом стола или над рабочей поверхностью, на которой стоит прибор. Не допускайте соприкосновения сетевого шнура с горячими поверхностями или острыми краями мебели.
- Не используйте прибор в случае, если поднос для стекающей воды или решетка подноса для стекающей воды установлены ненадлежащим образом.
- Всегда перед чисткой кофеварки, а также в случае возникновения проблем во время процесса запаривания кофе, выключайте кофеварку и вытягивайте вилку из розетки.
- Держите электроприбор в чистоте. Очищайте прибор согласно указаниям, приведенным в разделе «Чистка и уход».
- Внимание! Удаляйте накипь не реже чем 1 раз в месяц. Неисправности, которые возникли из-за появления накипи на компонентах кофеварки, не являются гарантийным случаем.
- После использования всегда очищайте прибор.
- Для отсоединения прибора от розетки электрической сети потяните за вилку шнура питания. Ни в каком случае не тяните за шнур питания, иначе можно повредить шнур питания или розетку.
- Не размещайте электроприбор около умывальника или раковины, не ставьте его на приборы, которые являются источником тепла, а также возле них.
- Если шнур питания поврежден, то во избежание опасной ситуации его следует заменить в профессиональной мастерской или с помощью

квалифицированного специалиста. Эксплуатация электроприбора с поврежденным шнуром питания запрещена.

- Не пытайтесь отремонтировать прибор самостоятельно.
- Внутри прибора нет деталей, которые пригодных для обслуживания пользователем.
- В случае возникновения проблем с прибором обратитесь в авторизованный сервисный центр. Запрещается самостоятельно ремонтировать прибор.
- Не разбирайте прибор самостоятельно. В случае возникновения любых неисправностей, а также после падения прибора выключите его из электросети и обратитесь в любой авторизованный сервисный центр по контактными адресам, указанным в инструкции пользователя и на [www.rotex.ua](http://www.rotex.ua)

## **ПЕРЕД ПЕРВЫМ ИСПОЛЬЗОВАНИЕМ**

После транспортировки или хранения прибора при сниженной температуре необходимо выдерживать его при комнатной температуре не менее трех часов.

- Достаньте кофеварку из упаковки и удалите упаковочные материалы.
- Проверьте целостность прибора. При наличии повреждений не пользуйтесь прибором.
- Убедитесь в том, что рабочее напряжение кофеварки отвечает напряжению электрической сети.

## **ПОДГОТОВКА К РАБОТЕ**

Перед первым использованием или если кофеварка не использовалась какое-то время, ее необходимо промыть чистой теплой водой следующим образом:

1. Протрите корпус прибора влажной тканью. Перед первым использованием кофеварки промойте все ее съемные части, держатель фильтра, фильтр для кофе, ре-

## ОПИСАНИЕ ПРИБОРА

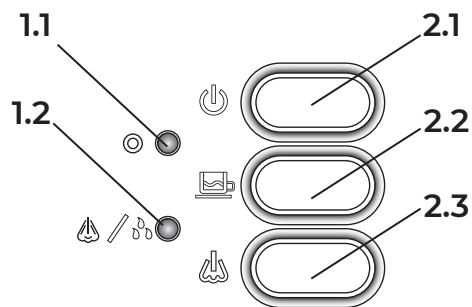

- 1** Индикаторы
- 1.1** Индикатор включения питания
- 1.2** Индикатор готовности
- 2** Кнопки управления
- 2.1** Кнопка включения/выключения
- 2.2** Кнопка включения/выключения наливания
- 2.3** Кнопка включения/выключения режима подачи пара

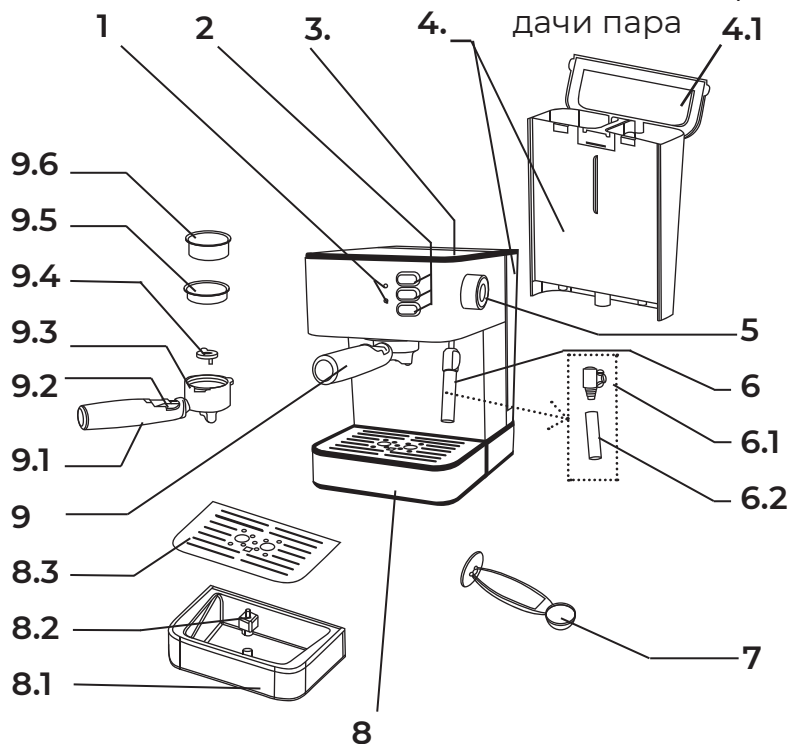

- 3** Место подогрева чашек
- 4** Резервуар для воды
- 4.1** Крышка резервуара для воды
- 5** Регулятор подачи пара
- 6** Насадка для капучино (панарелло)
- 6.1** Основа с ушком для направления капучинатора

- 6.2 Трубочка капучинатора (после применения следует постоянно снимать и промывать)
- 7 Мерная ложка и уплотнитель кофе
- 8 Съёмный поддон в собранном виде
- 8.1 Поддон для сбора капель
- 8.2 Поплавок-индикатор наполнения поддона для сбора капель
- 8.3 Съёмная решетка поддона
- 9 Холдер (рожок) в собранном виде
- 9.1 Ручка рожка
- 9.2 Удерживающий зажим-фиксатор съёмного фильтра (держит сито во время освобождения-стряхивания приготовленного кофе)
- 9.3 Держатель фильтра
- 9.4 Лейка
- 9.5 Съёмный фильтр для 1 чашки кофе
- 9.6 Съёмный фильтр для 2 чашек кофе

зернуар для воды и мерную ложку теплой водой с нейтральным моющим средством и просушите.

2. Поставьте кофеварку на ровную поверхность.

3. Наполните резервуар (4) водой (уровень воды не должен превышать отметку Max). Рекомендуется не вытягивать резервуар с водой, а наливать воду в резервуар, когда он подсоединен к кофеварке. Снимать резервуар для воды следует только в случае его мытья.

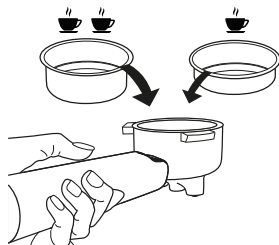

4. Вставьте фильтр (9.5/9.6) для кофе в держатель (9.3) фильтра, соединив выступ на фильтре с прорезью в держателе, и поверните фильтр по часовой стрелке или против часовой стрелки. Не насыпая кофе в фильтр, присоедините держатель фильтра к бойлеру кофеварки. Для этого устано-

вите рожок (9) вместе с фильтром в кофеварку. Вставьте его снизу вверх в гнездо держателя на корпусе кофеварки таким образом, чтобы ручка держателя размещалась на 45 градусов левее отметки Lock, и зафиксируйте, повернув держатель за ручку вправо 40-45 градусов до отметки Lock (при этом не следует прикладывать чрезмерных усилий!).

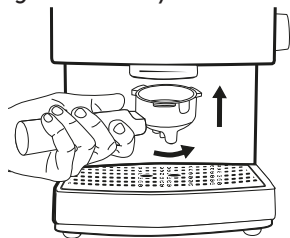

5. Поставьте чашку на решетку поддона (8.3) под сопло держателя фильтра. Убедитесь, что регулятор подачи пара стоит на отметке Min.

6. Вставьте вилку сетевого шнура в розетку.

7. Включите кофеварку нажатием кнопки «Включение/выключение» (2.1), во время нажатия засветится индикатор (1.1).

8. Для заполнения водой бойлера нажмите на кнопку (2.2). Через 15-20 секунд или как только в чашке начнет появляться вода, выключите подачу воды, еще раз нажав на кнопку (2.2).

9. Дождитесь, пока засветится индикатор (1.2). После этого включите подачу воды, нажав на кнопку (2.2). После заполнения чашки водой еще раз нажмите на кнопку (2.2) для включения подачи воды. Вылейте воду из чашки.

10. В зависимости от объема чашки делайте эту процедуру несколько раз, после этого бойлер будет промыт.

11. Вылейте воду из чашки и поддона (8.1), тщательно их промойте. Прибор готов к приготовлению кофе.

### **Предупреждение:**

Перед началом работы устройства всегда убеждайтесь, что в резервуаре есть достаточное количество воды.

### **ВНИМАНИЕ!**



- Запрещается снимать рожок с фильтром (9) при нажатых кнопках (2.2), (2.3).
- Не снимайте рожок с фильтром (9) сразу после приготовления кофе, поскольку внутри фильтра может быть избыточное давление воды и пара. Дождитесь остывания кофеварки.
- Для снятия рожка с фильтром (9) поверните рожок влево и отсоедините держатель фильтра (9.3) от бойлера кофеварки.

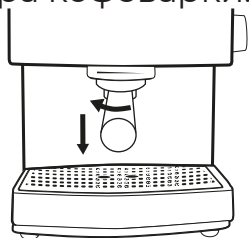

## ПРЕДВАРИТЕЛЬНЫЙ НАГРЕВ

Чтобы приготовить чашку вкусного кофе эспрессо, перед началом приготовления мы рекомендуем предварительно разогревать прибор (без кофе в фильтре), в том числе держатель фильтра, чтобы на кофейный вкус не влияли холодные детали

Выполните пункты (опция: действия пунктов) 3–7 раздела

**«ПОДГОТОВКА К РАБОТЕ».** Дождитесь, пока засветится индикатор (1.2), после этого включите подачу воды, нажав на кнопку (2.2). После заполнения чашки водой еще раз нажмите на кнопку (2.2) для включения подачи воды. Вылейте воду из чашки. Предварительный нагрев завершен.

## ПРИГОТОВЛЕНИЕ КОФЕ ЭСПРЕССО

**Предупреждение:** Перед началом работы устройства всегда убеждайтесь, что в резервуаре есть достаточное количество воды.

- Убедитесь, что все кнопки управления (2.1, 2.2, 2.3) находятся в выключенном положении.
- Убедитесь, что подача пара закрыта. Для этого поверните ручку (5) по часовой стрелке до упора.
- Наполните резервуар водой (уровень воды не

должен превышать отметку Max). Рекомендуются не вытягивать резервуар с водой, а наливать воду в резервуар, когда он подсоединен к кофеварке. Снимать резервуар для воды следует только в случае его мытья.

- Вставьте фильтр (9.5/9.6) для кофе в держатель (9.3) фильтра, соединив выступ на фильтре с прорезью в держателе, и поверните фильтр по часовой стрелке или против часовой стрелки.

- Насыпьте молотый кофе в фильтр (9.5/9.6), слегка утрамбуйте его обратной стороной мерной

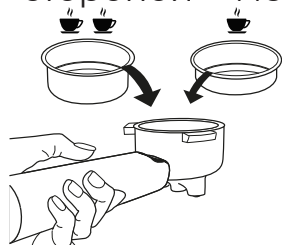

ложки (7). Соберите излишек кофе с краев сита.

- Установите рожок (9) вместе с фильтром в кофеварку. Вставьте его снизу вверх в гнездо держателя на корпусе ко-

феварки таким образом, чтобы ручка держателя фильтра размещалась на 45 градусов левее отметки Lock, и зафиксируйте, повернув держатель за ручку вправо на 40–45 градусов до отметки Lock (при этом не стоит прикладывать чрезмерных усилий!).

- Поставьте одну или две чашки на решетку (8.3) поддона (8).

- Вставьте вилку сетевого

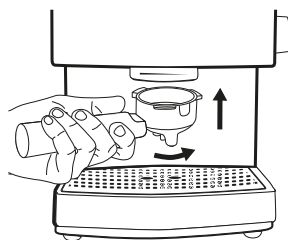

шнура в розетку.

- Включите кофеварку нажатием на кнопку «Включение/выключение» (2.1), во время нажатия засветится индикатор (1.1).

- Дождитесь, пока засветится индикатор (1.2). Кофеварка готова к приготовлению кофе.

- Включите подачу воды, нажав на кнопку (2.2). Присматривайте за процессом наполнения

чашки приготовленным кофе. Еще раз нажмите на кнопку (2.2) для выключения подачи воды.

**Примечание:** во время работы кофеварки индикатор кофе может гаснуть, но это не значит, что прибор не работает. Продолжайте готовить кофе.

- Выключите кофеварку, нажав на кнопку «Включение/выключение» (2.1). Индикатор (1.1) погаснет.

- Дождитесь остывания кофеварки и снимите держатель фильтра (9.3), повернув рожок (9) вле-

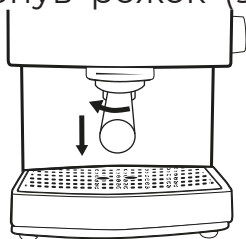

во. Удалите остатки молотого кофе и промойте фильтр (9.5/9.6).

- Для удобства во время удаления остатков кофе используйте зажим-фиксатор (9.2), при помощи которого можно зафиксировать фильтр (9.5/9.6) от выпадения из держа-

теля (9.3), когда стряхиваете содержимое сменного фильтра в процессе его очистки.

**Примечание:**

Используемые чашки необходимо предварительно нагреть. Во время нагревания воды в бойлере установите чашки на площадку (3).

(5) В случае экстренной необходимости снятия держателя фильтра необходимо снизить давление в бойлере, выключить кофеварку, нажав на кнопку «Включение/выключение» (2.1), подставить под наконечник (6) соответствующую чашку и слегка открыть подачу пара, повернув регулятор (5) против часовой стрелки. После сброса давления в бойлере можно снять рожок (9).

**Предупреждение:** Не оставляйте кофеварку без присмотра во время приготовления кофе!

## ПРИГОТОВЛЕНИЕ КАПУЧИНО

Предупреждение: Перед началом работы устройства всегда убеждайтесь, что в резервуаре есть достаточное количество воды.

### Внимание!

Остерегайтесь ожогов выходящим горячим паром.

- Убедитесь, что ручка регулятора пара (5) находится в положении «подача пара выключена».

- Сварите кофе, как описано в разделе

«ПРИГОТОВЛЕНИЕ ЭСПРЕССО», в чашке, объема которой будет полностью достаточно для добавления взбитой пенки молока или сливок.

- Нажмите на кнопку подачи пара (2.3), дождитесь, пока индикатор (1.2) засветится. Подставьте под панарелло (6) любую соответствующую посудину для собирания воды. Осторожно поверните против часовой стрелки ручку подачи пара (5) на четверть оборота для удаления кон-

денсата, который остался в трубке капучинатора (6).

- После удаления конденсата закройте подачу пара, повернув ручку (5) по часовой стрелке до упора.

### Примечание:

из держателя фильтра (9.4) или из капучинатора (6) может выйти небольшое количество воды или пара — это нормальное явление.

Опустите наконечник трубки-капучинатора (6) в стакан с холодным молоком или сливками. Осторожно поверните ручку регулятора подачи пара против часовой стрелки на четверть оборота или больше. Наконечник (6) не должен касаться дна посуды, иначе выход пара будет затруднен, для получения молочной пены достаточно нескольких секунд. Примечание: чтобы избежать всплескивания молока, всегда погружайте наконечник (6) глубже, чем на 1 см от поверхности молока.

- Выходящий пар создает завихрения, которые способствуют образованию молочной пенки. Периодически поднимайте и опускайте посудина с молоком относительно наконечника (6) до образования молочной пенки.
- Закройте подачу пара, повернув ручку (5) по часовой стрелке до упора.
- Выключите подачу пара, нажав на кнопку подачи пара (2.3).
- Выключите кофеварку, нажав на кнопку «Включение/выключение». Индикатор (1.1) погаснет.

**Примечание:** возможно, чтобы приготовить нежную и воздушную молочную пенку, вам придется немножко попрактиковаться. Не расстраивайтесь, если ваша первая пенка получится не совсем такой, как вы ожидали. Изучайте вашу кофеварку, анализируйте, что и как вы делаете. Главное - продолжайте готовить, и все обязательно получится!

## Рекомендация:

Для приготовления лучшей пенки используйте холодное молоко небольшой жирности.

## ВАЖНО:

- Не используйте сухое молоко или молоко длительного хранения, поскольку из таких продуктов пенка просто не взобьётся. Выбирайте обычное свежее цельное молоко без консервантов, которое имеет жирность от 4 до 6%, или сливки жирностью 10%.
- Сразу после взбивания молока или сливок прочистите наконечник (6.2). Для этого опустите наконечник (6) в стакан с водой, включите подачу пара, нажав на кнопку (2.3), и поверните ручку подачи пара (5) против часовой стрелки, чтобы выпустить небольшое количество пара. После этого закройте подачу пара, повернув ручку (5) по часовой стрелке до упора, выключите подачу пара, нажав на кнопку подачи

пара (2.3), выключите кофеварку (2.1).

- Дождитесь остывания кофеварки и снимите трубку капучинатора (6.2) с основы (6.1), протрите наконечник (6.2) влажной мягкой тканью, промойте под струей воды.

### **Примечание:**

Повторное приготовление кофе рекомендуется делать с интервалами не менее 5 минут.

## **ЧИСТКА И УХОД**

- Отсоедините прибор от сети.

- Начинайте чистку прибора только после того, как он полностью остыл.

- Очищайте прибор от остатков кофе и других загрязнений каждый раз после использования. Не откладывайте чистку, чтобы избежать просыхания остатков кофе, которые будет трудно удалить.

- Не погружайте прибор в воду или другие жидкости. Всегда следите за тем, чтобы вода не попала в воду или другие

жидкости. Всегда следите за тем, чтобы вода не попадала на электрические соединения.

- Протрите прибор с внешней стороны влажной мягкой тканью. Не используйте для чистки прибора агрессивные или абразивные средства для чистки, а также органические растворители.

- Снимите держатель фильтра, удалите остатки кофе из фильтра. Промойте держатель в теплой воде, вытрите насухо мягкой тканью без ворса или губкой (проверьте внутренние отверстия фильтра, если они засоренные, очистите их маленькой щеткой (не входит в комплект)).

- Почистите место присоединения держателя фильтра.

- В случае если прибор использовался для приготовления капучино, необходимо снять трубку капучинатора, промыть ее водой и протереть

мягкой тканью.

- Снимите поддон для собирания капель, слейте накопившуюся жидкость, промойте водой и протрите мягкой тканью.
- Повторяйте эту процедуру после каждого использования прибора.
- Периодически мойте губкой или мягкой тканью внутреннюю часть резервуара для воды.
- Корпус прибора протрите сухой или слегка влажной тканью, просушите на воздухе.

## УДАЛЕНИЕ НАКИПИ

- Для эффективной работы кофеварки рекомендуется осуществлять удаление накипи каждые 2–3 месяца, а в случае использования «твердо» воды — чаще. Для этого необходимо выполнить действия, описанные в разделе «Подготовка к работе и использование», Только вместо воды следует применить раствор лимонной кислоты 2-3%. После этого необ-

ходимо снова повторить действия, описанные в разделе «Подготовка к работе и использование», но уже наполнив резервуар чистой водой. Съёмные фильтры при необходимости следует прочищать средством для удаления кофейных масел.

## ХРАНЕНИЕ

Перед тем, как убрать прибор на хранение, проведите его чистку. Смотайте шнур питания. Прибор храниться в закрытом сухом и чистом помещении при температуре окружающего воздуха не выше + 40°C и относительной влажности воздуха не выше 70%, а также отсутствии в окружающей среде кислотных и других паров, которые негативно влияют на материалы приборов. Храните прибор в недоступном для детей месте.

## ТЕХНИЧЕСКИЕ

## ХАРАКТЕРИСТИКИ

Диапазон номинального напряжения: 220-240 В

Номинальная частота:  
50 Гц

Максимальная мощность:  
850 Вт

## КОМПЛЕКТАЦИЯ И ЦВЕТ УКАЗАНЫ НА УПАКОВКЕ ПРОДУКТА

Все материалы данной инструкции были тщательно проверены. В случае выявления ошибок, упущений и несоответствий компания оставляет за собой право окончательной трактовки. Производитель имеет право на внесение изменений в дизайн, комплектацию, а также в технические характеристики изделия в ходе совершенствования своей продукции без дополнительного уведомления об этих изменениях.

### ПРИМЕЧАНИЕ:

Срок хранения не ограничен. Дата производ-

ства совпадает с серийным номером и номером партии, которые указаны на упаковке товара, xxxx / xx / xx - год, месяц и день соответственно. Срок годности изделия составляет 5 лет. Срок службы изделия при условии соблюдения правил использования изделия, составляет 5 лет.

## УТИЛИЗАЦИЯ



Данный символ на изделии и упаковке означает, что использованы электрические и электронные изделия не должны утилизироваться вместе с бытовыми отходами. Их нужно сдавать в специализированные пункты приема. Для получения дополнительной информации о существующих системах сбора отходов обратитесь в местные органы власти. Правильная утилизация поможет сохранить ценные ресурсы и предотвратить возможное негативное влияние на здоровье



людей и состояние окружающей среды, которые могут быть вызваны неправильным обращением с отходами. Вы можете внести вклад в охрану окружающей среды!

Пожалуйста, придерживайтесь местных норм - передавайте электрическое оборудование, вышедшее из строя, в соответствующий центр утилизации отходов.

### **ДЛЯ ЗАМЕТОК**

---

---

---

---

---

---

---

---

---

---

---

---

---

---

---

---

---

---

---

---

---

---

---

---

---

---

---

---

---

---

---

---

---

---

---

---

---

---

---

---

---

---

---

---

---

---

---

## УМОВИ ГАРАНТІЙНОГО ОБСЛУГОВУВАННЯ

### ШАНОВНИЙ ПОКУПЕЦЬ

Компанія Rotex висловлює подяку за Ваш вибір і гарантує високу якість та бездоганне функціонування придбаного Вами виробу при дотриманні правил його експлуатації. Термін гарантії на всі вироби - 12 місяців з дня придбання. Даним гарантійним талоном Rotex підтверджує справність даного виробу і бере на себе зобов'язання щодо безкоштовного усунення всіх несправностей, що виникли з вини виробника. Гарантійний ремонт може бути проведений в авторизованому сервісному центрі на території України.

### УМОВИ ГАРАНТІЇ

1. Справжня гарантія має силу за дотримання наступних умов:

- вірне і чітке заповнення гарантійного талона із зазначенням найменування моделі, її серійного номера, дати продажу і печатки фірми-продавця у гарантійному талоні і відривних купонах;
- наявність оригіналу квитанції (чека), що містить

дату покупки.

2. Rotex залишає за собою право на відмову в гарантійному обслуговуванні у випадку ненадання вищезгаданих документів або якщо інформація в них буде неповною, нерозбірливою, суперечливою.

3. Гарантія не включає періодичне обслуговування, встановлення, наладування виробу вдома у власника.

4. Не підлягають гарантійному ремонту вироби з дефектами, що виникли унаслідок:

- механічних пошкоджень;
- недотримання умов експлуатації або помилкових дій власника;
- неправильного встановлення, транспортування;
- стихійних лих (блискавка, пожежа, повінь і т.п.), а також інших причин, що знаходяться поза контролем продавця і виробника;
- потрапляння всередину виробу сторонніх предметів, рідин, комах;
- ремонту або внесення конструктивних змін неуповноваженими особами;
- використання приладу в професійних цілях;
- відхилень від Держав-

них технічних стандартів електричних мереж, телекомунікаційних і кабельних мереж;

-при виході з ладу деталей, що мають обмежений термін служби.

5. Справжня гарантія не обмежує законних прав споживача, наданим йому чинним законодавством.

## **ГАРАНТІЙНІ ЗОБОВ'ЯЗАННЯ**

### **I. ТЕРМІН ГАРАНТІЇ ЯКОСТІ І ВІДПОВІДНОСТІ ЗАЯВЛЕНОМУ ТЕХНІЧНОМУ СТАНУ СКЛАДАЄ:**

1) На виріб - 12 місяців з дня його продажу (підтверджується товарним чеком);

2) На замінені після закінчення гарантійного терміну вузли, агрегати і запасні частини - 30 днів з дня їх установки у виріб (підтверджується в гарантійному талоні відповідною відміткою з круглою печаткою сервісного підприємства).

3) При обміні товару на аналогічну модель у гарантійному талоні вписується дата продажу товару та дата ремонту товару шляхом обміну.

### **II. ВИМОГИ ДО ПРЕТЕНЗІЇ**

З метою посилення відповідальності експертів за висновок, претензії

щодо якості виробу і його технічного стану приймаються тільки в уповноважених сервісних підприємствах, а також у сервісних відділах роздрібно-торговельної мережі, де був придбаний виріб.

### **III. ПРОВЕДЕННЯ ГАРАНТІЙНОГО РЕМОНТУ**

1) Гарантійний ремонт виробу здійснюється уповноваженим сервісним підприємством.

2) У разі проведення гарантійного ремонту гарантійний термін на сам виріб і його комплектуючі, які не були замінені під час ремонту, продовжується на термін перебування виробу у ремонті.

### **IV. ВАЖЛИВО! ГАРАНТІЇ НА ВИРІБ ВТРАЧАЮТЬ СИЛУ У РАЗІ, КОЛИ:**

1) Виріб не має цього гарантійного талона.

2) Гарантійний талон заповнений частково або невірно і/або з виправленнями без їх підтвердження Продавцем;

3) Серійний номер на виробі видалений або пошкоджений, якщо він там був передбачений і раніше був вписаний до

гарантійного талону.

4) Ремонтні роботи проведені сервісним підприємством, не уповноваженим на даний вид діяльності (підтверджується Договором або одноразовою угодою).

5) Без узгодження з Продавцем до виробу внесені конструктивні зміни (підтверджується експертним висновком).

### **V. ГАРАНТІЯ НА ВІДПОВІДНІСТЬ ВИРОБУ ЯКОСТІ НЕ ПОШИРУЄТЬСЯ НА ВИПАДКИ, КОЛИ НЕСПРАВНОСТІ ВИРОБУ БУЛИ ВИКЛИКАНІ:**

- недбалим поводженням з ним і його неправильною експлуатацією (наприклад, експлуатація в умовах «непобутового характеру», де використання виробу непридатне через зміну його статусу як «прилад побутового призначення»; експлуатація з порушенням вимог загальноприйнятих правил безпеки при експлуатації електричних приладів, недотриманням інструкції з монтажу і експлуатації, і т.д.);

- неправильними монтажними і/або пусконаладжувальними роботами;

- транспортними та механічними пошкодженнями;

- використанням неякісних або невідповідних витратних матеріалів;

- підключенням виробу до комунікацій і систем (електроживлення), що не відповідають вимогам національних Державних стандартів;

- природними явищами, стихійними лихами, пожежею і т.д.;

- потраплянням до виробу сторонніх предметів, речовин, рідин, тварин, комах і таке ін.

### **VI. ЗАДЛЯ ВАШОЇ ВЛАСНОЇ БЕЗПЕКИ**

Ремонт і обслуговування виробу мають здійснюватися лише фахівцями сервісних центрів, навченими і атестованими на проведення подібних робіт. Будь ласка, запитуйте в Продавця інформацію про найближчий сервісний центр, уповноважений на проведення монтажних і/або пусконаладжувальних робіт.

**Адреси і телефони додаткових уповноважених Дистриб'ютором сервісних центрів ви зможете дізнатися у вашого Продавця.**

# rotex

комфортна техніка для тебе

## ГАРАНТІЙНИЙ ТАЛОН №3

Артикул

Виробничий  
номер

Адреса/телефон  
клієнта

Дата  
прийому

Дата  
видачі

Дефект

Підпис,  
печатка

# rotex

комфортна техніка для тебе

## ГАРАНТІЙНИЙ ТАЛОН №2

Артикул

Виробничий  
номер

Адреса/телефон  
клієнта

Дата  
прийому

Дата  
видачі

Дефект

Підпис,  
печатка

# rotex

комфортна техніка для тебе

## ГАРАНТІЙНИЙ ТАЛОН №1

Артикул

Виробничий  
номер

Адреса/телефон  
клієнта

Дата  
прийому

Дата  
видачі

Дефект

Підпис,  
печатка

**rotex**

комфортна техніка для тебе

**ГАРАНТІЙНИЙ ТАЛОН №3**

**rotex**

комфортна техніка для тебе

**ГАРАНТІЙНИЙ ТАЛОН №2**

**rotex**

комфортна техніка для тебе

**ГАРАНТІЙНИЙ ТАЛОН №1**

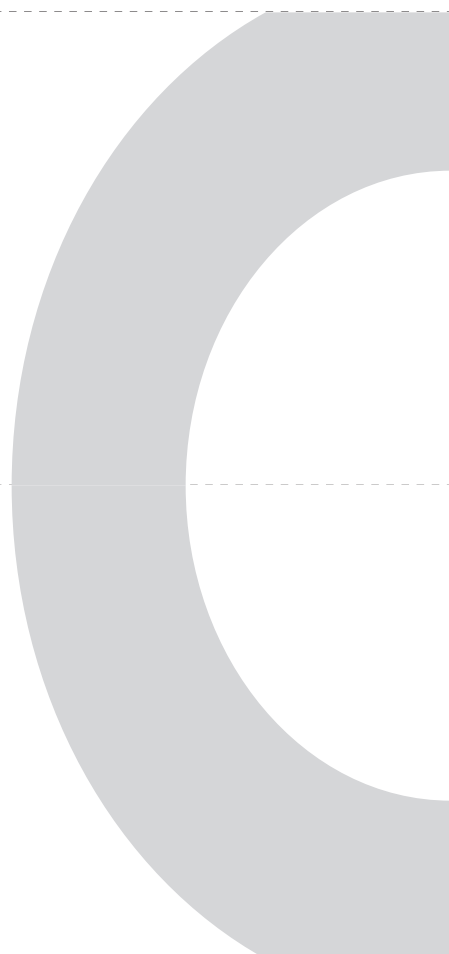

# ГАРАНТІЙНИЙ ТАЛОН

**Артикул**

**Серійний  
номер**

**Дата  
продажу**

**Штамп  
магазину**

**Підпис  
продавця**

Підпис покупця, що підтверджує ознайомлення і згоду з умовами безкоштовного сервісно-технічного обслуговування виробу, а також відсутність претензій до зовнішнього вигляду та кольору виробу.

СПИСОК СЕРВІСНИХ ЦЕНТРІВ З ОБСЛУГОВУВАННЯ ТОВАРІВ  
ТОРГОВОЇ МАРКИ «ROTEX»

Біла Церква	ЦЦ "Елікон"	бул. Олександрійський, 52	38(0456)38-29-00, (098)0176125
Вінниця	ЦЦ "Експерт"	вул. Ватутіна, 23/2	38(0432) 669758, 617071. 38(098) 620-91-51
Вінниця	ЦЦ "Техсервіс"	вул. Костянтина Василенка, 16	38(073)505-01-01, (098) 505-01-01
Гуляй поле	ЦЦ «Електросвіт»	вул. Шевченка, 18-в	(06145) 4-14-21, (095) 3511442, (098) 5580348
Дніпро	ЦЦ «УНІВЕРСАЛ СЕРВІС»	вул. Коротка, 41А	(056) 790-04-60
Дніпро	ТОВ «Лотос»	пр-т. Олександра Поля, 59	(056) 34-67-05
Житомир	АСЦ"Слава-сервіс"	майдан Соборний, 2/2	(0412)464-864, (097)547- 56-79, (097) 829-43-36, (063) 310-00-80
Житомир	АСЦ «ЄвроСервіс»	вул. Львівська,11	(0412) 55-55-15, (093) 461-95-96
Житомир	Техносервіс «СФЕРА»	вул. Бульвар новий, 7	(0412) 44-51-00, (096) 908-77-95
Запоріжжя	ЦЦ "Лідер"	пр-т. Соборний, 102	(061) 708-10-50, (095) 114-92-28, (067) 936-24-36
Запоріжжя	ЗФ ТОВ «Лотос»	вул. Гоголя, 175	(061) 787-50-51, (0612) 63-97-90
Івано-Франківськ	ЦЦ «Мегастайл»	вул. Незалежності, 179Б	(0342) 77-33-22, 72-27-22
Івано-Франківськ	ИФ ТОВ «Лотос»	вул. Вовчинецька, 223	(0342) 71-28-13
Київ	"АМАТІ-СЕРВІС"	вул. Бориспільська,9, корп.57	38(044) 369-50-01, 369-50-30
Київ	ЦЦ "Skeleton"	пр-т. П. Григоренка, 22/20	38(044)337-77-12, (050)205-12-12, (098)205-12-12, (063)205- 12-12
Київ	ТОВ "Побуттех Сервіс"	вул. Петра Сагайдачного, 12	38 (044) 425-19-89, (067) 238-30-99, (050) 344-42-42 (Viber), (044) 462-52-92
Київ	ТОВ «Аудіо відео сервіс»	вул. Мартиросяна, 12	380 (44)245-73-31
Кропивницький	ЦЦ "Оптрон"	бул. Студентський, 1	(0522) 24-96-47
Кропивницький	КФ ТОВ "Лотос"	вул. Короленка, 2	(0522) 35-79-23, (0522) 27-33-00, (067) 560-01-24
Коломия	ФОП Устяк Я. В.	вул. Бандери,17/1	(067) 6722485, (066) 6571175
Конотоп	ЦЦ "Алексей"	пр. Червоної калини, 11	38(05447) 6-13-56; (097)9207602



Коростень	СЦ "Авторітет"	вул. Шевченка, 28	38(04142) 9-23-11, факс 5-06-27
Коростень	ПП "Муравицькі"	вул. Ж. Кудаківа, 2-В	(04142) 5-05-04, (098)4481577
Краматорськ	СЦ "Сатурн-Донбас"	вул. Поштова, 5а	(050) 973-20-14, (097) 077-48-92
Краматорськ	СЦ "Елма-Сервіс"	бул. Краматорський, 3	(0626)488597, (0626)490571, (095)7009588, (096)3255838
Куп'янськ	ФОП Щербак О.В. (Екватор)	Жовтнева площа, 10/2	(05742) 22-033, (099) 223-79-98
Кременчук	СЦ "ЕкоСан"	вул. Академіка Маслова, 44, оф.2	(05366) 3-91-92, (066) 230-44-71, (096) 446-71-06
Кривий Ріг	КРФ ТОВ "Лотос"	вул. Соборності, 56	(056) 440-07-79, (067) 998-05-20, (097) 503-00-77, (095) 503-00-77
Лубни	ФОП Копотун О. П.	вул. Монастирська, 50	(050) 107-77-17, (067) 787-23-23, (063) 579-59-69, (068) 641-66-86, (05361) 74-335
Луцьк	СЦ "Ваш мастер"	пр-т. Перемоги, 22	(03322) 3-01-03, (067)115-73-80, (073)487-22-82, (099)316-31-23
Львів	СЦ "РОСімпекс"	вул. Шараневича, 28	(032) 239-55-77, 239-51-52
Львів	ФОП "Хавтур Р.Б."	вул. Зелена, 153	(032) 270-74-79, (067) 729-33-93
Маріуполь	МарФ ТОВ "Лотос"	пр-т. Металургів, 95	(0629) 49-30-05, (0629) 49-30-06, (098) 998-50-28
Мелітополь	СЦ "MasterJeck"	пр-т. 50-річчя Перемоги, 32/2	(098) 0484481, (098) 6137331, (0619) 466996
Мукачеве	СЦ "Сигнал"	вул. Пушкіна 24/1-А	38(099) 262-11-18
Миколаїв	АСЦ "Телесервіс ЛТД"	вул. Океанівська, 1	(0512) 63-33-40
Миколаїв	НФ ТОВ "Лотос"	Внутрішньоквартальний проїзд, 2	(0512) 58-06-47, (0512) 24-22-60
Миколаїв	ТД "Альянс Україна"	вул. Вокзальна, 5	(099) 357-98-37
Нікополь	СЦ "Компанія Лікс"	вул. Електрометалургів, 54 оф. 5. (р-н 8-го квартала)	(050) 220-77-18 (Viber) lics.remont@gmail.com

Нова Каховка	СЦ "Електрон"	"вул.Горького 48 - дрібна побутова техніка вул. Соборна, 33-А - велика побутова техніка"	(05549) 7-83-98
Новомосковськ	ТОВ "Лотос"	вул. Сучкова, 54	(097) 075-85-68, (050) 481-58-71, (066) 081-80-14
Одеса	СЦ "Профі"	пр-т. Маршала Жукова, 4/7	(066)794-23-59, (097)741-63-69, (048)702-01-12
Павлоград	ПФ ТОВ "Лотос"	вул. Дніпровська, 188	(066) 950-91-32, (050)745-66-96
Полтава	"АМАТІ-СЕРВІС"	вул. Зіньківська, 21	(0532) 690946, (093) 5628125, (093) 5628154
Прилуки	"АМАТІ-СЕРВІС"	вул. Київська, 371-А	(04637) 53982
Рівне	СЦ "ДП Адаманти-Рівне"	вул. Орлова, 2. (3 поверх)	(0362) 45-00-42, (096) 677-71-04
Рівне	СЦ "ТІКО"	вул. Відінська, 42А	(0362) 629-429, 288-902
Самбір	"Електронік"	вул. Завокзальна, 1Г	(096)7823373
Сєверодонецьк	ЧП "СДРТ"	вул. Курчатова, 19-Б	(06452) 2-38-28
Славутич	"ТЕЛЕАТЕЛЬЕ», ФОП Мелешко	вул. Московський квартал, 10	(04579) 29895, (066) 0750479
Слов'янськ	СЦ "Елма-Сервіс"	вул. Свободи, 5	(099)5137726, (068)6728805
Сміла	СЦ "Ласк-Сервіс"	вул. Мічуріна, 32	(04733) 4-61-82, (04733) 4-31-35
Стрий	КП "Телерадіосервіс"	вул. Шевченка, 1716, офіс 10	(067) 511-62-00, (03245) 5-83-81
Суми	СЦ "Ельф"	вул. Петропавлівська, 86/1	(542) 210-679, 650-340, 655-510
Суми	СЦ «Лідер-Опт Сервіс»	пр-т. Курський, 25/1	(096) 532-35-64, (095)573-96-60
Тернопіль	СЦ "Радіо-сервіс"	вул. Вербицького, 7	(0352) 51-85-51
Ужгород	СЦ "Ремонт домашньої техніки"	вул. Легоцького, 3/2	(031) 2-654-266

Умань	"ЦСО Електрон-Сервіс"	вул. Успенська, 1/24	(04744) 4-66-14, 4-61-34
Харків	СЦ "Діса-сервіс"	вул.Тобольська, 69 вхід з боку вул. 23 Серпня, 64	(099) 347-39-39, (063) 475-39-39, (098) 647-39-39
Харків	СЦ "Юпітер"	вул. Дудинської, 4/6	(099) 347-39-39, (063) 475-39-39, (098) 647-39-39
Харків	СЦ "Окі Докі"	вул.Сергія Єсеніна, 9	(050) 585-00-99, (067) 253-00-99, (063) 202-00-99, (057) 755-744-4
Херсон	СЦ "Дисплей-плюс"	вул. Робітничка, 66	(0552) 48-57-77, факс 49-01-52
Херсон	СЦ "Радіо"	вул. Ярослава Мудрого, 23	(0552) 26-44-79, 22-57-30, 22-61-21
Херсон	ХФ ТОВ "Лотос"	пр-т. 200 річчя Херсона, 9	(067)785-46-35, (050)49-46-043
Хмельницький	СЦ "Юс-Сервіс"	вул. Проскурівського підпілля, 117	(382) 70-03-32
Черкаси	ЧП "РТСЦ "Весь світ Черкащини"	вул. Припортова, 22-А корп.1 оф. 220	(0472) 383790, 383690
Черкаси	СЦ "Техно-холод"	вул.Максима Залізняка 146, оф.102	(096) 505-63-63, (073) 167-57-37, (099) 5367535
Чернівці	СЦ "ФОП Гринчук В.В."	вул. Руська, 234-Г	(0372) 507-100, (099) 029-69-67
Чернігів	СЦ "Наш Сервіс"	вул. Шевченка, 4	(0462) 675 858

## ДЛЯ НОТАТОК

---



---



---



---



---



---



---



---



# rotex

---

Україна, 03680, м. Київ  
вул. Фізкультури, 30В

+38 044 207 10 43  
[www.rotex.ua](http://www.rotex.ua)

 [facebook.com/rotex2005](https://facebook.com/rotex2005)  
 [youtube.com/c/RotexTechnics2005](https://youtube.com/c/RotexTechnics2005)

